



守護家人
守護每一天



2026

衛浴設備型錄
COMPLETE CATALOG

目錄

CONTENTS

一天的清爽，由沐浴開始

簡介

- 02 公司簡介
- 03 標章介紹
- 04 奈米技術
- 06 省水機能
- 08 精選組合

馬桶設備

- 16 溫水洗淨便座
- 26 單體馬桶
- 30 連結式馬桶
- 32 蹲式馬桶
- 33 P 排馬桶
- 34 沖水凡而
- 35 馬桶蓋
- 36 水箱零件

面盆設備

- 40 櫃盆
- 44 檯面式面盆
- 48 壁掛式面盆

衛浴配件

- 50 豪華浴缸
- 51 浴室乾燥機/通風扇/
烘手機
- 52 烘毛巾架/電動曬衣架
- 56 淋浴蓮蓬頭/淋浴柱
- 58 自動龍頭
- 59 無鉛龍頭
- 60 不鏽鋼龍頭
- 61 面盆龍頭/沐浴龍頭
- 65 其它龍頭
- 67 面盆落水頭
- 68 化妝鏡
- 70 浴室配件
- 78 落水頭

電能熱水器

- 84 即熱型
- 85 定時定溫貯備型電能熱水器
- 86 貯備型電能熱水器

便斗設備

- 88 立式與掛式便斗
- 94 便斗配件

拖布盆設備

- 96 拖布盆
- 97 拖布盆配件

社福設備

- 100 不鏽鋼扶手組合
- 101 社福鏡子
- 102 抗菌扶手組合/
尿布台、安全椅
- 103 抗菌扶手
- 104 不鏽鋼扶手
- 105 淋浴椅/
無障礙設施設計規範

公共空間

- 98 Combi親善設備

整體衛廁

- 106 整體衛廁介紹
- 110 整體衛廁設備
- 113 無障礙社福組合
- 114 工程實績

品牌故事

民國五十四年十二月，在這個百業興起的年代，電光企業本著對衛生瓷器產業的熱誠和使命，於新北市樹林區設廠，正式成立「電光企業股份有限公司」並以橢圓形的閃電圖案做為我們的企業識別。為了生產最好的衛生瓷器，除了引進最新的工廠設備同時也和日本株式會社INAX技術合作提升品質，創造了電光企業在國內衛浴市場的品牌地位。

我們意識到橢圓閃電圖案僅為公司的企業識別，並瞭解「品牌」對企業永續經營的重要性，為了讓消費者認同電光企業的核心價值，遂以「ALEX」為電光產品的品牌名稱，並加藍色(傳承)、綠色(環保)、橘色(創新)、紅色(熱情)組成四大主軸，期許成為衛浴界最佳典範。

「ALEX」取自於「亞歷山大大帝」的英文名縮寫，除了象徵品牌如亞歷山大大帝的歷史成就，其真正所要傳達的意涵是「亞歷山大」在希臘語中意為「人類的守護者」，這正是我們電光企業一直努力的品牌目標，讓產品更貼近生活需求將冰冷的衛浴賦予溫暖的朝氣。

「ALEX」期許帶給使用者享潔淨、享舒適、享受每一天的生活感受，透過創意和設計讓浴室充滿時尚溫馨的氣氛，提供人們生活中釋放心靈的幸福空間是「ALEX」持續努力的品牌使命。



殊榮事蹟

- 取得經濟部標準檢驗局  正字標記之優良廠商
- 全國第一家通過面盆載重驗證登錄廠商
- 全國第一家榮獲奈米抗污標章衛浴廠商
- 榮獲新北市九十九家品牌故事廠商
- 取得經濟部工業局  MIT微笑標章臺灣製造生產廠商
- 整體衛浴榮獲內政部組件式建材優良獎
- 整體衛廁採用乾式施工法，榮獲經濟部頒發台灣精品獎
- 省水馬桶系列產品榮獲經濟部頒發台灣精品獎
- 奈米科技榮獲「突破雜誌」評選為最佳產品設計獎第一名
- 經濟部水利署之  金級省水標章業界最多
資料來源 水利署，2022年4月11日統計



台灣精品獎
由經濟部設置，作為我國優良產品之共同標誌。

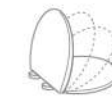

緩降功能
避免降下時發生碰撞引起噪音，避免撞擊破裂。



奈米抗污標章
由台灣奈米技術產業發達協會推動，需通過相關奈米性與功能性測試。

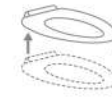

快拆功能
快裝快拆機構設計，輕鬆裝拆，更方便清潔。



普級省水標章
經濟部水利署為鼓勵消費者選用省水產品，落實全民效率節水並促進業界研發省水器材，於87年1月13日頒訂「省水標章作業要點」，全力推動省水標章制度，符合產品規格之產品即頒發省水標章使用證書，消費者認明省水標章選購合格省水器材，即能在不影響原用水習慣下，達到節約用水之目的。



無鉛材質
採用符合CNS8088國家標準及美國NSF-61原料含鉛量低於0.25%規範之無鉛銅鍍製作，而非洗鉛。



訂貨生產
依客戶需求訂貨後生產，訂製品恕不退貨。



金級省水標章
經濟部水利署為推動節約用水、鼓勵廠商研製省水器材及消費者愛用省水標章之產品，於中華民國103年3月28日修正省水標章作業要點。省水馬桶依每次沖水量分為金級及普級，金級每次沖水量須在4.8公升以下。



限量銷售
停止生產，售完為止。



環保標章
由行政院環境保護署規範，象徵「可回收、低汙染、省資源」的環保理念。



新產品
準備上市的新產品。

超滑順 奈米抗汗

NANOTECHNOLOGY



超滑順奈米抗汗層

ALEX奈米抗汗的馬桶，在洗淨面加上獨家配方的奈米抗汗層，超滑順的奈米抗汗層讓髒污難以附著，進而保持馬桶內壁的潔淨如新。

超滑順表面，減少表面縫隙不易附著髒污

超滑順奈米抗汗層，是在陶瓷表面塗佈一層奈米抗汗層，使陶瓷整體表面更平滑無瑕，最上層的奈米結構更具有疏水特性，使水滴接觸角能大於100度。

如此一來，污物即不易沾附於表面之上，而即使有少量沾附，也由於疏水性的表面，能讓水滴很輕易的將污物帶走，達到抗污與易潔的效果，不但可減少清洗頻率與清潔劑使用量，更有助於室內環境品質的提升。



奈米疏水性實拍

細數「超滑順奈米抗汗」疏水性的好處

1. 減少污垢附著：疏水性材料能夠有效減少污垢附著在馬桶壁上，降低清潔難度。
2. 提高清潔效率：由於污垢不易附著，只需簡單擦拭即可去除，提高清潔效率。
3. 減少用水量：疏水性馬桶在沖水時，水流更容易將污垢帶走，減少沖水次數和用水量。
4. 延長馬桶使用壽命：減少污垢附著，有助於保持馬桶表面的光潔度和衛生，延長馬桶的使用壽命。

○ 疏水性

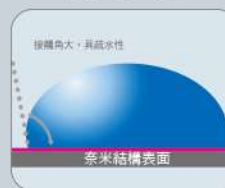

水在奈米表面，因接觸面積變小，在表面張力作用下，呈現水珠的型態，接觸角大，具疏水性。

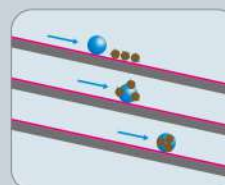

在疏水性的表面上，只要沖水，即可有效帶走附著的髒污。

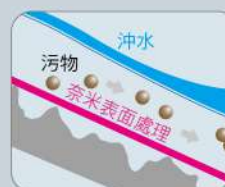

經奈米表面處理後，髒污已難以附著在表面上，即使有部分殘留污物，透過表面疏水的特性，很容易藉由沖水將污物帶走。

× 親水性

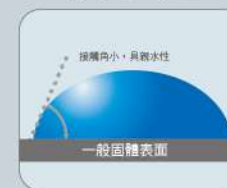

水在一般固體表面，因接觸面積大，呈現散開、攤平狀態，接觸角小，具親水性。

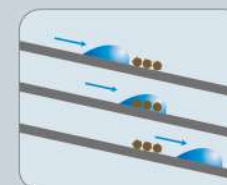

在親水性的表面上，即使以沖水的方式，仍不能有效帶走髒污。

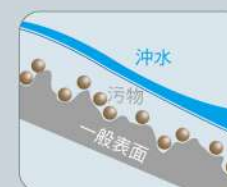

一般陶瓷表面即使經過上釉處理，仍有凹凸不平的現象，髒污容易卡在隙縫中，沖水也無法有效帶走污物。

省水馬桶機能設計

ALEX專精於馬桶機能的研究開發，藉由特殊的管路設計技術，一向是以省水為研發的基本考量基礎，以達到降低水量需求及超強洗淨力的雙重效果。

二段式水箱零件

水箱式馬桶均有二段式省水之設計，符合經濟部水利署之普級省水標章規範；ALEX更是提昇技術、嚴格自我要求高於普級省水標準，推出大號4.8公升，超越普級省水，率先符合水利署之金級省水標章規範(每次沖水量須在4.8公升以下)



省水型與傳統型效益比較

項目	傳統型	金級省水標章馬桶	省水效益
每次出水量	12公升	大號4.8公升 小號3公升	大號節省7.2公升 小號節省9公升
一個人每天平均使用馬桶四次	48公升	13.8公升	節省34.2公升以上 大號1次、小號3次
一個月	1440公升	414公升	節省1026公升以上
一年	17.2公噸	4.9公噸	節省12.3公噸以上
每個家庭均裝設二段式馬桶	一年可節省4億公噸以上的自來水 相當於1~2座石門水庫(總蓄水量約2.05億公噸)		

ALEX省水設備經送工研院測試，通過多項檢驗項目，取得省水標章使用許可。選購合格省水產品，就能在不影響原本用水的習慣下，達到節約用水之目的。



省水型長胴龍頭

運用專利的節水龍頭，以高效率的出水方式減少洗手時的水量需求。

自動給水系列

運用紅外線感應器與電磁閥控制出水，以出水口前2公分為感應起始點，符合人的使用習慣，並減少日常使用時的無謂給水浪費。

面盆、廚房、沐浴龍頭系列

面盆、廚房、沐浴龍頭都是運用特殊的龍頭氣泡頭，將原本的直瀑式出水，轉換為程度不等的氣泡式出水，藉由維持或擴大龍頭出水的面積，來達到用水量減少的節水目的。

節水龍頭與一般型經濟效益比較

項目	一般型龍頭	ALEX省水龍頭	省水效益
每分鐘出水量 (水壓1kgf/cm ²)	10公升	1公升	節省9公升
單支 (每天使用10次)	100公升	10公升	節省90公升
10支 (每天使用10次)	1000公升	100公升	節省900公升
機關學校 (裝設30支以上)	30公噸	3公噸	節省27公噸



金級省水
40%

(與傳統馬桶用水量12L相比)



普級省水
90%

(與一般龍頭用水量10L相比)

浴見御淨
遇見專屬的尊榮享受。



AC5813 / AC5814
單體馬桶 / \$ 21,900



L5511+LT5124+LF1811D
掛式浴櫃組 / \$ 38,500



BF3811
沐浴龍頭 / \$ 14,500



BA1851
豪華化妝鏡 / \$ 7,800



BA3048
毛巾浴巾架 / \$ 5,900

浴見
沐尚
遇見你的時尚生活。



AC2933 / AC2934
單體馬桶 / \$ 19,900



ALT6321-BLD
掛式浴櫃組 / \$ 34,800



BF3917K
定溫式沐浴龍頭 / \$ 9,900



BA1854
豪華化妝鏡 / \$ 5,600



BA3028
毛巾浴巾架 / \$ 6,300

浴見清淨
遇見更純粹的自己



AC2913 / AC2914
單體馬桶 / \$ 16,500



ALT5161-BHD
掛式浴櫃組 / \$ 28,600



BF3611J
沐浴龍頭 / \$ 9,500



BA1849
豪華化妝鏡 / \$ 4,000



BA1645
毛巾浴巾架 / \$ 3,600

浴見舒省
遇見最舒適省心的日常。



ACT3703 / ACT3704
兩件式馬桶 / \$ 11,300



ACT3703-A / ACT3704-A
兩件式馬桶 / \$ 11,800



ACT3703C-A / ACT3704C-A
兩件式馬桶 / \$ 12,200



ALC3111-BJ
壁掛式面盆組 / \$ 12,100



BF3461A
沐浴龍頭 / \$ 6,700



BA1849
豪華化妝鏡 / \$ 4,000



BA1645
毛巾浴巾架 / \$ 3,600



潔洗 jetwash

溫水洗淨便座

不要再冷落屁屁，來享受溫暖的坐墊吧！



官網登錄延長保固一年

全機種符合BSMI安全規範，登記證號R31477

溫水洗淨便座



標準型

EF9561



標準型

EF9571



標準型

EF9540 / EF9540R



遙控型

EF9550 / EF9550R

安裝方式：上鎖式

適用型號

C2923/4、C5391/4、C5672P、
C5259、C5527、C5803/4、
C5682/P

安裝方式：上鎖式

適用型號

C5256、C5255A、C5258、C5526
、C2972P、C7923/4K、C3703/4
、C5973/4(G)(K)、C2933/4、
C5813/4、C5823/4、C5693/4、
C5893/4、C5800、C2913/4

安裝方式：上鎖式

適用型號

C2923/4、C5391/4、C5942(下鎖
式螺絲加長)、C5672P、C5259、
C5527、C5803/4、C5682/P

安裝方式：上鎖式

適用型號

C5256、C5255A、C5258、C5526
、C2972P、C7923/4K、C3703/4
、C5973/4(G)(K)、C2933/4、
C5813/4、C5823/4、C5693/4、
C5893/4、C5800、C2913/4

項目	EF9561 / EF9571	EF9540 / EF9550	EF9540R / EF9550R
功率	730W	1100W	1100W
後洗淨	●	●	●
前洗淨(女性專屬)	●	●	●
強力洗淨	●	●	●
暖烘			●
氣泡清洗	●	●	●
內建加壓馬達		●	●
直熱式加熱		●	●
儲熱式加熱	●		
自動省電	●	●	●
智能省電		●	●
移動洗淨	●	●	●
按摩洗淨	●	●	●
三段水溫/座溫調節功能		●	●
五段水溫/座溫調節功能	●	●	●
五段水壓調節功能	●		
緩降座圈	●	●	●
防低溫燙傷模式	●	●	●
兒童模式(一鍵清洗)		●	●
兒童模式	●		
自動脫臭			●
無線遙控器			●
2X mode™		●	●
夜燈模式		●	●

主要材質 PP、ABS、不鏽鋼、通用水壓 1~5 kgf/cm²、電源 AC110 V 60 Hz、進水口徑 PF1/2"、防水等級 IPX4、EF9540(50)座控面板 IPX8、
使用直熱式加熱時，假設環境之電源採燈管與插座迴路共線，可能造成浴室燈源閃爍

適合尺寸建議

	EF9540、EF9540R	EF9550、EF9550R	EF9561	EF9571
A	42-47cm	45-50cm	43-46.5cm	46.5-50cm
B		>5cm		
C		>4cm		
A+B	>52cm	>53cm	>52cm	>53cm

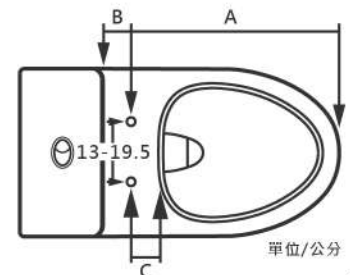

單位/公分

潔洗 jetwash
溫水洗淨便座



EF9561 \$ 23,000
W462 x D497 x H138 mm

EF9571 \$ 23,000
W462 x D535 x H138 mm

水量控制/五段調節，更方便

五段水量調節，可依照個人習慣調整出水強弱。



緩降坐蓋

維持寧靜空間的好幫手，可避免蓋與座碰撞發生，有助延長產品使用壽命。



體現極淨的品質

**ONE TOUCH 輕鬆拆卸
清洗好方便**

輕輕一按，即可輕鬆從馬桶上拆下便蓋，放回即可繼續使用，方便清洗又省力。



流線形設計/更好擦拭

採用流線形的設計，減少上蓋與便座接縫的高低落差，髒水、污垢不易堆積，輕輕擦就能清潔乾淨。



**傾斜式噴嘴設計
污水不回流更衛生**

能防止清洗時的污水回流至噴嘴，保持清潔衛生。



噴嘴洗淨/自體洗淨

噴嘴會在「使用前」、「使用後」自動進行二次強力清洗，徹底保持噴頭乾淨。



呵護著不同的需求

**空氣韻波式洗淨
不僅舒適，更乾淨**

飽含氣泡的水珠帶來更舒適的清洗感受，省水並能有效清潔，享受順暢和完美清潔與豐富的氣泡吧。

**洗淨位置/五段調整
移動洗淨，範圍更廣**

可根據個人喜好調整最適合自己的洗淨位置，再加上移動洗淨功能，反覆來回移動洗淨，洗淨範圍更廣。

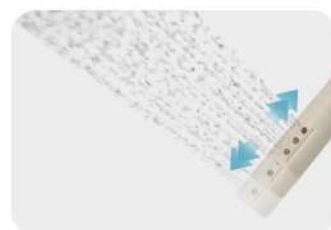

後洗淨

強勁又溫柔的水流，讓臀部舒適又乾淨。



**前洗淨
女性專屬**

給予最溫柔的呵護，最柔和的潔淨，專用噴孔與輕柔水流，清洗私密處更放心。



強力洗淨

使用大水壓和集中的水流，有助於緩解便秘，排出糞便。



節能設計

**儲熱式出水
運用節能模式好省電**

大容量水箱設計，讓溫水沖出更持久。透過節能模式，未使用時會停止水箱加熱，入座後則會加熱至設定溫度，藉此改善以往儲熱式耗電的缺陷。



**入座感應
自動上升座墊溫度**

坐下後立即上升座墊溫度，不用時則自動降溫更省電，冬天上廁所變得好溫暖、更幸福。(節能模式下)

控溫暖座“五段控溫”
可以選擇適合自己的溫度，更貼近人性。



節能模式

按下節能鍵後，便座將一段時間未使用會停止水箱加熱，座圈加熱溫度則維持最小耗電量。



兒童模式

兒童可在未坐於座圈感應器上的狀況下使用後洗淨與前洗淨，噴嘴位置、溫水溫度等轉換成兒童安心模式，兒童也可以輕鬆使用。



潔洗 jetwash

電腦馬桶座



EF9540 \$ 30,000
W449 x D501 x H112 mm

EF9550 \$ 30,000
W449 x D528 x H112 mm

EF9540R \$ 40,000
W380 x D501 x H112 mm

EF9550R \$ 40,000
W380 x D528 x H112 mm

遙控
介面

呵護著不同的需求

夜燈功能

可以設定7種顏色
出廠設定為白色，以下順序可以挑選喜好顏色
白色→淺藍色→黃色→粉色→紅色→藍色→綠色→關閉



坐在座圈上或離座時，夜燈會柔和的調亮。

洗淨位置/自由調整

根據個人喜好調整最適合自己的位置



五段位置調整
可依個人喜好調整洗淨位置

移動洗淨
反覆來回移動洗淨，洗淨範圍更廣。

水量控制/自由調節，更方便



五段水量調節
可依個人喜好調整水量大小。



強力洗淨(專利)
大量且集中的水流，有助於緩解便秘。



後洗淨(臀部專用)
強勁又溫柔的水流，讓臀部舒適又乾淨。



按摩洗淨
強、弱水流循環切換，反覆按摩促進血液循環。

女性洗淨/專屬清潔

給予最溫柔的呵護、最柔和的潔淨



前洗淨(女性專用)
專用噴孔與輕柔水流，清洗私密處更放心。

2X mode™ 增壓泵

如果預設的水壓已經不能滿足，沒關係，我們新增了水壓x2倍的新功能。



緩降坐蓋

維持寧靜空間的好幫手，可避免蓋與座碰撞發生，有助延長產品使用壽命。



體現極淨的品質

ONE TOUCH 輕鬆拆卸 清洗好方便

新設計按鈕，更容易分離便蓋與便座，放回即可繼續使用，方便清洗又省力。

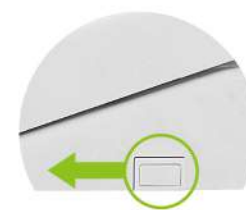

超薄流線形設計/更簡約時尚

新科技導入，讓機身更展現出流線與超薄外觀，購水、污垢不易堆積，輕輕鬆鬆就能清潔乾淨。



全不鏽鋼噴管

不鏽鋼管身，好清潔、易維修。



噴嘴洗淨/自體洗淨

噴嘴會在「使用前」、「使用後」自動進行二次強力清洗，保持噴嘴乾淨。



獨特

彎曲式噴嘴設計/減少髒污沾附

當噴頭離洗淨部位越遠，噴頭越不容易沾附髒污。



雙重節能設計

暖風烘乾/五段溫度

遙控型限定

洗淨後送出暖風烘乾，保持下身與臀部乾爽舒適。



乾爽舒適

入座感應 自動上升座墊溫度

坐下後立即上升座墊溫度，不用時則自動降溫更省電，冬天上厕所變得溫暖、更幸福。(省電模式下)



控溫範圍<四段控溫>可以選擇適合自己的溫度，更貼近人性。

智慧感應座圈 Smart Seat™

對於身材矮(含兒童)或肢體殘疾的用戶(含殘友)的身體部位經常無法接觸到入座感應器的部位。我們的新技術 Smart Seat™ 完全解決入座感應器問題，無論身材大小，坐在那裡，新的智慧座圈都能感應到。

陶瓷管直熱式出水/恆溫更省電

使用新型陶瓷管加熱器直接加熱，恆溫連續出水不間斷，不會有忽冷忽熱或使用到一半沒有熱水的問題，更節能舒適。

水溫維持 / 直接加熱方式則可以連續不間斷的溫水洗滌；儲水方式則水稍變熱水，水溫會逐漸下降。

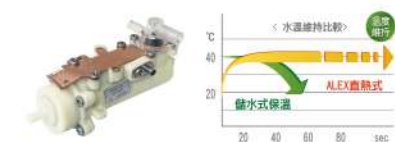

電力消耗 / 直接加熱方式只在使用時消耗電力，不需要保持水溫的耗電，所以具有出色的省電效率。

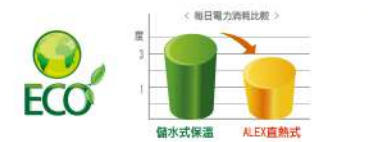

四段控溫 / 依照不同的氣候選擇適合自己的溫度，這感覺就對了。

自動除臭

遙控型限定

坐下後自動除臭，使用觸摸除臭材質，輕鬆過濾臭味，維持空氣清新。



清新空氣排出

智慧省電 自動模式 記憶模式



第一次自動省電 第二次記憶省電

自動模式在入座後會執行上一次設定模式，離開後自動跳回省電模式。記憶模式會自動檢測使用者頻率，在頻率低的時段自動降低座墊溫度與照明亮度。

兒童模式

針對兒童設計的模式，除了溫度、出力都會減弱，更易于兒童單獨使用，一鍵執行清洗流程，遙控版增加烘乾功能。



兒童模式

釉面 精緻

的瓷器



釉面光滑的表面使得污垢和污漬難以附著，只需簡單擦拭即可去除。
優質的釉面可以抵抗磨損、刮傷，並防止水垢和污漬的產生，延長馬桶的使用壽命。
ALEX先進的釉面技術還具有防污的功能，能有效減少污垢附著。



釉面精緻

多層施釉，釉面潔白潤滑，髒污難以附著

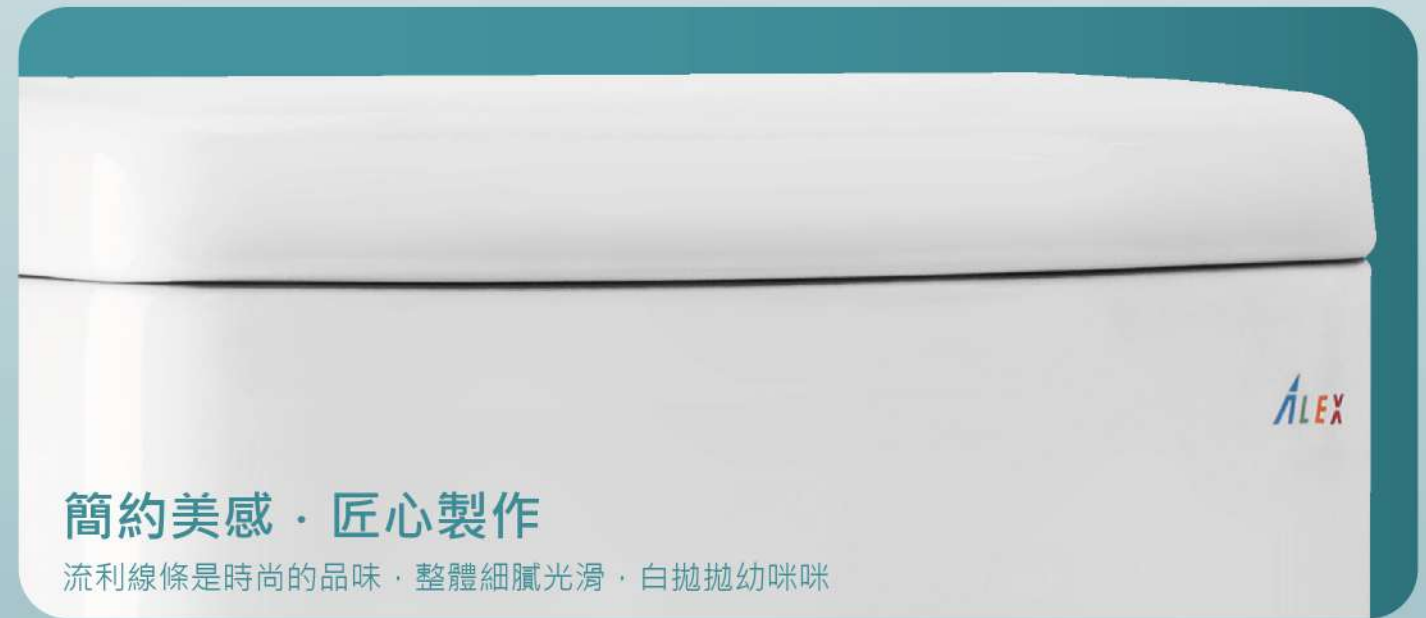

簡約美感·匠心製作

流利線條是時尚的品味，整體細膩光滑，白拋拋幼咪咪



高溫燒製·一體成型

用1280°C達到最佳瓷化反應的溫度，釉面密度高亮麗如新

流馬桶 設計大公開



結構厚實
瓷器厚度平均10mm以上·結構安全可靠



大管徑
排汙管平均50mm·不易阻塞



釉濕釉滑
管道全施釉·排汙沖水好順暢



S型管道
S型排汙管道可儲存水封·阻隔排汙管臭氣回流



弧形水流
讓水流沿著內壁弧度向下加速·洗刷更乾淨



噴射虹吸
水流力道強·較不易阻塞·沖水噪音小

TOILETS

馬桶設備



AC5893+EF9550R 30cm

尺寸 W 390 x D 730 x H 775 mm
洗淨 4.8公升、3公升·噴射虹吸式



\$ 62,300

C5893	單體馬桶	\$19,500
TF5373	二段式水箱零件	\$2,800
EF9550R	電腦馬桶座	\$40,000



AC5813+EF9550R 30cm AC5814+EF9550R 40cm

尺寸 W 370 x D 705 x H 745 mm
洗淨 4.8公升、3公升·噴射虹吸式



\$ 59,300

C5813	單體馬桶	\$16,500
TF5088	二段式水箱零件	\$2,800
EF9550R	電腦馬桶座	\$40,000



ACT5693+EF9550 30cm ACT5694+EF9550 40cm

尺寸 W 385 x D 700 x H 760 mm
洗淨 4.8公升、3公升·噴射虹吸式



\$ 47,300

C5693	馬桶	\$10,900
AT5463	水箱 T5463	\$4,000
	二段式水箱零件 TF5053	\$2,400
EF9550	電腦馬桶座	\$30,000

單體馬桶



AC5823+EF9550 30cm

尺寸 W 370 x D 705 x H 745 mm
洗淨 4.8公升、3公升·噴射虹吸式



\$ 49,300

C5823	單體馬桶	\$16,500
TF5099	二段式水箱零件	\$2,800
EF9550	電腦馬桶座	\$30,000



AC5800+EF9550 30~40cm

尺寸 W 380 x D 750 x H 750 mm
洗淨 4.8公升、3公升·噴射虹吸式



\$ 50,300

C5800	單體馬桶	\$15,700
TF5374	二段式水箱零件	\$2,800
CF5510	可調式排水管	\$1,800
EF9550	電腦馬桶座	\$30,000



AC2933+EF9571 30cm
AC2934+EF9571 40cm

尺寸 W 375 x D 710 x H 720 mm
洗淨 4.8公升、3公升、噴射虹吸式



\$ 40,300

C2933	單體馬桶	\$14,500
TF5086S	二段式水箱零件	\$2,800
EF9571	溫水洗淨便座	\$23,000



AC2913+EF9571 30cm
AC2914+EF9571 40cm

尺寸 W 370 x D 680 x H 715 mm
洗淨 4.8公升、3公升、噴射虹吸式



\$ 36,900

C2913	單體馬桶	\$11,100
TF5086S	二段式水箱零件	\$2,800
EF9571	溫水洗淨便座	\$23,000



AC5893 30cm

尺寸 W 390 x D 730 x H 775 mm
洗淨 4.8公升、3公升、噴射虹吸式
升級 奈米抗污AC5893K ·
整組牌價 \$28,800



\$ 24,900

C5893	單體馬桶	\$19,500
TF5373	二段式水箱零件	\$2,800
CF5363	馬桶蓋	\$2,600



AC5823 30cm

尺寸 W 370 x D 705 x H 745 mm
洗淨 4.8公升、3公升、噴射虹吸式
升級 奈米抗污AC5823K ·
整組牌價 \$25,200



\$ 21,900

C5823	單體馬桶	\$16,500
TF5099	二段式水箱零件	\$2,800
CF5378S	馬桶蓋	\$2,600



ACT3703-A+EF9571 30cm
ACT3704-A+EF9571 40cm

尺寸 W 400 x D 725 x H 805 mm
洗淨 4.8公升、3公升、噴射虹吸式



\$ 33,400

C3703	馬桶	\$5,200
AT3700	水箱 T3700	\$2,800
	二段式水箱零件 TF5039	\$2,400
EF9571	溫水洗淨便座	\$23,000



AC5813 30cm
AC5814 40cm

尺寸 W 370 x D 705 x H 745 mm
洗淨 4.8公升、3公升、噴射虹吸式
升級 奈米抗污AC5813(4)K ·
整組牌價 \$25,200



\$ 21,900

C5813	單體馬桶	\$16,500
TF5088	二段式水箱零件	\$2,800
CF5378S	馬桶蓋	\$2,600



AC5800 30~40cm

尺寸 W 380 x D 750 x H 750 mm
洗淨 4.8公升、3公升、噴射虹吸式
升級 奈米抗污AC5800K ·
整組牌價 \$26,040



\$ 22,900

C5800	單體馬桶	\$15,700
TF5374	二段式水箱零件	\$2,800
CF5510	可調式排水管	\$1,800
CF5378S	馬桶蓋	\$2,600

馬桶設備安裝圖



AC2933 30cm
AC2934 40cm

尺寸 W 385 x D 725 x H 725 mm
洗淨 4.8公升、3公升、噴射虹吸式
升級 奈米抗污AC2933(4)K ·
整組牌價 \$22,800



\$ 19,900

C2933	單體馬桶	\$14,500
TF5086S	二段式水箱零件	\$2,800
CF5378S	馬桶蓋	\$2,600



AC2913 30cm
AC2914 40cm

尺寸 W 370 x D 680 x H 715 mm
洗淨 4.8公升、3公升、噴射虹吸式
升級 奈米抗汙AC2913(4)K、
整組牌價 \$18,720



\$ 16,500

C2913	單體馬桶	\$11,100
TF5086S	二段式水箱零件	\$2,800
CF5364	馬桶蓋	\$2,600



ACT5693 30cm
ACT5694 40cm

尺寸 W 385 x D 700 x H 760 mm
洗淨 4.8公升、3公升、噴射虹吸式
升級 奈米抗汙ACT5693(4)K、
整組牌價 \$22,080



\$ 19,900

C5693	馬桶	\$10,900
AT5463	水箱 T5463	\$4,000
	二段式水箱零件 TF5053	\$2,400
CF5378S	馬桶蓋	\$2,600



ACT3703-YA 30cm
ACT3704-YA 40cm

尺寸 W 400 x D 725 x H 805 mm
洗淨 4.8公升、噴射虹吸式
電源 主體 AC 110V/220V
感應面板 DC 6V (3號鹼性電池4顆)
換購 主體DC電源ACT3703(4)-Y、
整組牌價 \$26,100



\$ 26,900

C3703	馬桶	\$5,200
AT3700YA	水箱 T3700	\$2,800
	自動沖水器(AC) EF5206	\$17,800
CF5378N	無上蓋馬桶蓋	\$1,100



AC5100W 30cm

尺寸 W 326 x D 650 x H 560 mm
洗淨 6公升、3公升、沖水式
升級 奈米抗汙AC5100WK、
整組牌價 \$21,840



\$ 18,900

C5100W	幼兒單體馬桶	\$14,700
TF5098	二段式水箱零件	\$2,800
CF5300	馬桶蓋	\$1,400

① 本產品符合「幼兒園及其分班基本設施設備標準」及「公共場所親子廁所盥洗室設備辦法」，請勿使用偏心管安裝。



AC5391N-ER 30cm

尺寸 W 365 x D 660 x H 400 mm
洗淨 沖水式
管徑 給水1"
水壓 1.5~4 kgf/cm² (瞬間水流量1.7 L/sec)
電源 主體 AC 110V/220V
感應面板 DC 6V (3號鹼性電池4顆)
換購 主體DC電源AC5391N-GR、
整組牌價 \$38,900



\$ 38,900

C5391	馬桶	\$5,800
EF5130R	自動沖水器(AC)	\$32,000
CF5371AN	無上蓋馬桶蓋	\$1,100



ACT3703C-A 30cm
ACT3704C-A 40cm

尺寸 W 400 x D 725 x H 805 mm
洗淨 4.8公升、3公升、噴射虹吸式
升級 奈米抗汙ACT3703(4)CK-A、
整組牌價 \$13,240
緩降馬桶蓋CF5378S、
整組牌價 \$13,400
牙色 限量銷售



\$ 12,200

C3703	馬桶	\$5,200
AT3701	水箱 T3701	\$3,000
	二段式水箱零件 TF5052	\$2,600
CF5378	馬桶蓋	\$1,400



ACT3703-A 30cm
ACT3704-A 40cm

尺寸 W 400 x D 725 x H 805 mm
洗淨 4.8公升、3公升、噴射虹吸式
顏色 白色、牙色
升級 奈米抗汙ACT3703(4)K-A、
整組牌價 \$12,840
緩降馬桶蓋CF5378S、
整組牌價 \$13,000



\$ 11,800

C3703	馬桶	\$5,200
AT3700	水箱 T3700	\$2,800
	二段式水箱零件 TF5039	\$2,400
CF5378	馬桶蓋	\$1,400



ACT5730 43cm

尺寸 W 360 x D 605 x H 760 mm
洗淨 4.8公升、沖水式
升級 二段式ACT5730-A、
整組牌價 \$10,900
牙色 限量銷售



\$ 10,500

C5730	幼兒馬桶	\$4,300
T5470A	水箱	\$2,800
TF5022B	水箱零件	\$2,000
CF5300	馬桶蓋	\$1,400

① 本產品符合「幼兒園及其分班基本設施設備標準」及「公共場所親子廁所盥洗室設備辦法」。



AC5383N-ER 30cm
AC5384N-ER 40cm

尺寸 W 366 x D 700 x H 400 mm
洗淨 4.8公升、噴射虹吸式
管徑 給水1"
水壓 1.5~4 kgf/cm² (瞬間水流量1.7 L/sec)
電源 主體 AC 110V/220V
感應面板 DC 6V (3號鹼性電池4顆)
換購 主體DC電源AC5383(4)N-GR、
整組牌價 \$40,800



\$40,800

C5383	馬桶	\$7,700
EF5130R	自動沖水器(AC)	\$32,000
CF5378N	無上蓋馬桶蓋	\$1,100



ACT3703 30cm
ACT3704 40cm

尺寸 W 400 x D 725 x H 805 mm
洗淨 4.8公升、噴射虹吸式
顏色 白色、牙色
升級 奈米抗汙ACT3703(4)K、
整組牌價 \$12,340
緩降馬桶蓋CF5378S、
整組牌價 \$12,500



\$ 11,300

C3703	馬桶	\$5,200
AT3700T	水箱 T3700	\$2,800
	一段式水箱零件 TF5049	\$1,900
CF5378	馬桶蓋	\$1,400



AC5730 40cm

尺寸 W 250 x D 350 x H 255 mm
洗淨 4.8公升、沖水式
升級 二段式AC5730-A、
整組牌價 \$16,600
牙色 限量銷售



\$ 15,200

C5730	馬桶	\$4,300
CF5111	手壓沖水凡而	\$9,500
CF5300	馬桶蓋	\$1,400

① 本產品符合「幼兒園及其分班基本設施設備標準」及「公共場所親子廁所盥洗室設備辦法」。



AC5383-I 30cm
AC5384-I 40cm

尺寸 W 366 x D 700 x H 400 mm
洗淨 4.8公升、噴射虹吸式
管徑 給水1"
水壓 1.5~4 kgf/cm² (瞬間水流量1.7 L/sec)
升級 二段式沖水AC5383(4)-I2、
整組牌價 \$19,500



\$ 18,100

C5383	馬桶	\$7,700
CF5117	手壓沖水凡而	\$9,000
CF5378	馬桶蓋	\$1,400

 **AC5240-F**

尺寸 W 285 x D 700 x H 435 mm
 洗淨 4.8公升 · 沖水式
 管徑 給水1"
 水壓 1.5~4 kgf/cm² (瞬間水流量1.7 L/sec)
 升級 二段式AC5240-F2 ·
 整組牌價 \$16,900 
 牙色 限量銷售

\$ 15,500

C5240	加長型蹲式馬桶	\$6,600
CF5114	腳踏沖水凡而	\$8,900

 **AC5240-D**

尺寸 W 285 x D 700 x H 435 mm
 洗淨 4.8公升 · 沖水式
 管徑 給水1"
 水壓 1~4 kgf/cm² (瞬間水流量1.7 L/sec)
 升級 二段式AC5240-D2 ·
 整組牌價 \$16,500 
 牙色 限量銷售

\$ 15,100

C5240	加長型蹲式馬桶	\$6,600
CF5112	手壓沖水凡而	\$8,500

 **ACT5240-A**

尺寸 馬桶 W 285 x D 700 x H 435 mm
 水箱 W 460 x D 275 x H 290 mm
 洗淨 4.8公升 · 沖水式
 牙色 限量銷售

\$ 11,300

C5240	加長型蹲式馬桶	\$6,600
T5010	高水箱	\$3,000
TF5010	高水箱零件	\$1,700

 **ACT5125-A**

尺寸 馬桶 W 270 x D 560 x H 465 mm
 水箱 W 460 x D 275 x H 290 mm
 洗淨 6公升 · 沖水式

\$ 9,700

C5125	蹲式馬桶	\$5,000
T5010	高水箱	\$3,000
TF5010	高水箱零件	\$1,700

 **AC5125-A**

尺寸 W 270 x D 560 x H 465 mm
 洗淨 6公升 · 沖水式
 管徑 給水1"
 水壓 1~4 kgf/cm² (瞬間水流量1.7 L/sec)
 升級 二段式AC5125-D ·
 整組牌價 \$14,900 

\$ 13,500

C5125	蹲式馬桶	\$5,000
CF5112	手壓沖水凡而	\$8,500

 **AC5125-B**

尺寸 W 270 x D 560 x H 465 mm
 洗淨 6公升 · 沖水式
 管徑 給水1"
 水壓 1~4 kgf/cm² (瞬間水流量1.7 L/sec)
 升級 二段式AC5125-E ·
 整組牌價 \$15,300 

\$ 13,900

C5125	蹲式馬桶	\$5,000
CF5114	腳踏沖水凡而	\$8,900

   **ACT5682 18cm (地排)**
ACT5682P 18cm (壁排)

尺寸 W 375 x D 650 x H 795 mm
 洗淨 4.8公升、3公升 · 沖水式
 升級 奈米抗汙ACT5682K ·
 整組牌價 \$22,000 
 奈米抗汙ACT5682PK ·
 整組牌價 \$21,000 

\$ 20,000 \$ 19,000

C5682	馬桶	\$10,000	\$10,000
AT5482	水箱 T5482	\$3,150	\$3,150
	二段式水箱零件 TF5056	\$2,400	\$2,400
CF5386A	馬桶蓋	\$2,600	\$2,600
A4219	排水彎管(地排用)	\$1,850	
A4217L	排水直管(壁排用)		\$850

 **TF5000N** **\$ 17,000**
 品名 隱藏式水箱
 特色 含骨架

TF5000NU **\$ 14,000**
 品名 隱藏式水箱
 特色 不含骨架



P排馬桶設備安裝圖

 **AC5240-H**

尺寸 W 285 x D 700 x H 435 mm
 洗淨 6公升 · 沖水式
 電源 DC 6V (3號鹼性電池4顆)
 管徑 給水1"
 水壓 1.5~4 kgf/cm² (瞬間水流量1.7 L/sec)
 牙色 限量銷售

\$ 36,100

C5240	加長型蹲式馬桶	\$6,600
EF5132D	自動沖水器(DC)	\$29,500

   **ACT5259A 18cm (壁排)**

尺寸 W 370 x D 540 x H 400 mm
 洗淨 4.8公升、3公升 · 沖水式
 升級 奈米抗汙ACT5259AK ·
 整組牌價 \$35,200 

\$ 32,600

C5259	P排馬桶(落地)	\$13,000
TF5000N	隱藏式水箱(含骨架)	\$17,000
CF5386A	緩降馬桶蓋	\$2,600

   **ACT5527A 21.5cm (壁排)**

尺寸 W 365 x D 550 x H 370 mm
 洗淨 4.8公升、3公升 · 沖水式
 升級 奈米抗汙ACT5527AK ·
 整組牌價 \$35,200 

\$ 32,600

C5527	P排馬桶(掛式)	\$13,000
TF5000N	隱藏式水箱(含骨架)	\$17,000
CF5386A	緩降馬桶蓋	\$2,600



EF5130DR
EF5130DRU \$ 32,000

品名 自動沖水器
 電源 主 體 DC 6V(3號鹼性電池4顆)
 感應面板 DC 6V(3號鹼性電池4顆)
 水壓 1.5~4 kgf/cm²
 搭配 C5391、C5394、C5255A、C5383、C5384
 特色 手動與感應兩用
 進水閥立布長度為76mm



EF5130R
EF5130RU \$ 32,000

品名 自動沖水器
 電源 主 體 AC110V / 220V
 感應面板 DC 6V(3號鹼性電池4顆)
 水壓 1.5~4 kgf/cm²
 搭配 C5391、C5394、C5255A、C5383、C5384
 特色 手動與感應兩用
 進水閥立布長度為76mm



EF5130D
EF5130DU \$ 29,500

品名 自動沖水器
 電源 3號鹼性電池4顆
 水壓 1.5~4 kgf/cm²
 搭配 C5391、C5394、C5255A、C5383、C5384
 特色 感應式二段定量出水



CF5300 \$ 1,400

品名 幼兒馬桶蓋
 尺寸 W 275 x D 330 mm
 顏色 白色、牙色(限量銷售)
 孔距 150 mm
 方式 下鎖式
 搭配 C5100WK、C5700、C5710、C5720、C5730
 特色 幼兒用



CF5301L \$ 4,200

品名 子母馬桶蓋
 尺寸 W 364 x D 496 mm
 顏色 白黃色
 孔距 142 mm
 方式 上鎖式
 搭配 C2913、C2933(4)、C3703(4)、C5383、C5653(4)、C5693(4)、C5800、C5813(4)、C5823(4)、C5893、C5903(4)A、C7923(4)
 特色 成人幼兒兩用



EF5132D \$ 29,500

品名 自動沖水器
 電源 3號鹼性電池4顆
 水壓 1.5~4 kgf/cm²
 搭配 C5240、C5125
 特色 感應式二段定量出水
 進水閥立布長度為76mm



CF5111 一段式 \$ 9,500
CF5111A 二段式 \$ 10,900

品名 手壓沖水凡而
 水壓 0.5~2 kgf/cm²
 搭配 C5710、C5700、C5720、C5730
 特色 油壓式



CF5115 一段式 \$ 9,200

品名 手壓沖水凡而
 水壓 1~4 kgf/cm²
 搭配 C5391、C5394、V2500、C5383、C5384
 特色 水壓式



CF5371A \$ 1,400

品名 馬桶蓋
 尺寸 W 365 x D 442 mm
 顏色 白色
 孔距 142 mm
 方式 下鎖式
 搭配 C3603(4)A、C3613(4)、C3623(4)、C5391(4)、C5542
 換購 無上蓋CF5371AN、牌價 \$1,100
 螺絲加長CF5371AC、牌價 \$1,400 (C5942K、C5560、C5610專用)



CF5377 \$ 2,600

品名 馬桶蓋
 尺寸 W 388 x D 470 mm
 顏色 白色
 孔距 145 mm
 方式 上鎖式
 搭配 C5258、C5526(U)
 特色 緩降功能



CF5378 \$ 1,400

品名 馬桶蓋
 尺寸 W 370 x D 470 mm
 顏色 白色、牙色
 孔距 140 mm
 方式 上鎖式
 搭配 C3703(4)、C5383(4)
 特色 快拆座



CF5378S \$ 2,600

品名 馬桶蓋
 尺寸 W 370 x D 470 mm
 顏色 白色
 孔距 140 mm
 方式 上鎖式
 搭配 C2933(4)、C3703(4)、C5255A、C5256、C5276、C5383(4)、C5693(4)、C5800、C5813(4)、C5818、C5823(4)
 特色 緩降功能、快拆座



CF5112 一段式 \$ 8,500
CF5112A 二段式 \$ 9,900

品名 手壓沖水凡而
 水壓 1~4 kgf/cm²
 搭配 C5125、C5240
 特色 油壓式



CF5117 一段式 \$ 9,000
CF5117A 二段式 \$ 10,400

品名 手壓沖水凡而
 水壓 1~4 kgf/cm²
 搭配 C5391、C5394、C5383、C5384
 特色 油壓式



CF5114 一段式 \$ 8,900
CF5114A 二段式 \$ 10,300

品名 腳踏沖水凡而
 水壓 1~4 kgf/cm²
 搭配 C5125、C5240
 特色 油壓式



CF5378N \$ 1,100

品名 馬桶蓋
 尺寸 W 370 x D 470 mm
 顏色 白色、牙色(限量銷售)
 孔距 140 mm
 方式 上鎖式
 搭配 C3703(4)、C5255A、C5256、C5276、C5383(4)
 特色 無上蓋、快拆座



CF5386A \$ 2,600

品名 馬桶蓋
 尺寸 W 362 x D 450 mm
 顏色 白色
 孔距 142 mm
 方式 上鎖式
 搭配 C5259、C5527、C5672P、C5676P、C5682/P、C5923(4)、C5933(4)、C7903(4)
 特色 緩降功能、快拆座



CF5387 \$ 2,600

品名 馬桶蓋
 尺寸 W 360 x D 450 mm
 顏色 白色
 孔距 130 mm
 方式 上鎖式
 搭配 C2923(4)、C5803(4)
 特色 緩降功能、快拆座



CF5389 \$ 2,600

品名 馬桶蓋
 尺寸 W 365 x D 470 mm
 顏色 白色
 孔距 150 mm
 方式 上鎖式
 搭配 C5973(4)G、C5973
 特色 緩降功能、快拆座、
 脛脛材質不易退色



CF5211 \$ 1,400

品名 二段式把手
 特色 可加裝於一段式沖水凡而後，
 為二段式省水功能



CF5363 \$ 2,600

品名 馬桶蓋
 尺寸 W 373 x D 470 mm
 顏色 白色
 孔距 150 mm
 方式 上鎖式
 搭配 C5893、C5894、C5993(4)K
 特色 緩降功能、快拆座



CF5364 \$ 2,600

品名 馬桶蓋
 尺寸 W 352 x D 470 mm
 顏色 白色
 孔距 150 mm
 方式 上鎖式
 搭配 C2913、C2914
 特色 緩降功能、快拆座



CF5365 \$ 2,600

品名 馬桶蓋
 尺寸 W 360 x D 460 mm
 顏色 白色
 孔距 150 mm
 方式 上鎖式
 搭配 C2972P
 特色 緩降功能、快拆座

①產品為圖中紅色把手



EF5206 \$ 17,800
 品名 自動沖水器
 電源 電磁閥 AC110V / 220V
 感應面板 DC 6V(3號鹼性電池4顆)
 水壓 1~5 kgf/cm²
 搭配 T3601A、T3700



EF5206D \$ 17,000
 品名 自動沖水器
 電源 DC 6V(3號鹼性電池8顆)
 水壓 1~5 kgf/cm²
 搭配 T3601A、T3700



TF5010 \$ 1,700
 品名 一段式高水箱零件
 搭配 T5010



TF5086
TF5086S \$ 2,800
 品名 二段式水箱零件
 搭配 TF5086 → C2923(4)、C2972P
 TF5086S → C2933(4)、C2913(4)



TF5087 \$ 2,800
 品名 二段式水箱零件
 搭配 C5973(4)G、C5973



TF5088 \$ 2,800
 品名 二段式水箱零件
 搭配 C5813(4)



TF5012 \$ 2,800
 品名 二段式高水箱零件
 搭配 T5010



TF5022B \$ 2,000
 品名 一段式高水箱零件
 搭配 T5470A



TF5039 \$ 2,400
 品名 二段式水箱零件
 搭配 T3601、T3601A、T3700、
 T5473



TF5098 \$ 2,800
 品名 二段式水箱零件
 搭配 C5100WK



TF5099 \$ 2,800
 品名 二段式水箱零件
 搭配 C2903(4)、C5823(4)



TF5371 \$ 2,800
 品名 二段式水箱零件
 搭配 C5803(4)、C7913(4)K
 特色 3" 排水



TF5049 \$ 1,900
 品名 一段式水箱零件
 搭配 T3700、T3601、T3601A



TF5052 \$ 2,600
 品名 二段式水箱零件
 搭配 T3701、T5473A、T3600、
 T5475



TF5053 \$ 2,400
 品名 二段式水箱零件
 搭配 T5463



TF5373 \$ 2,800
 品名 二段式水箱零件
 搭配 C5893(4)
 特色 3" 排水



TF5374 \$ 2,800
 品名 二段式水箱零件
 搭配 C5800
 特色 3" 排水



TF5055 \$ 2,400
 品名 二段式水箱零件
 搭配 T5470A



TF5056 \$ 2,400
 品名 二段式水箱零件
 搭配 T5482



限
TF5033 \$ 2,400
 品名 二段式水箱零件
 搭配 T5465、T5465A



限
TF5041 \$ 2,300
 品名 一段式水箱零件
 搭配 T5472、T5476



限
TF5046 \$ 3,200
 品名 一段式水箱零件【附洗手】
 搭配 T3602A、T3700W



限
TF5050 \$ 2,400
 品名 二段式水箱零件
 搭配 T7600



限
TF5051 \$ 2,800
 品名 二段式水箱零件
 搭配 T5472、T5476



限
TF5083N \$ 2,800
 品名 二段式水箱零件
 搭配 C5953(4)、C2930(40)、
 C2930(40)F、C2930(40)B



限
TF5093 \$ 2,800
 品名 二段式水箱零件
 搭配 C5903(4)A、C5903(4)AK、
 C5903(4)AEK



限
TF5097 \$ 2,800
 品名 二段式水箱零件
 搭配 C5923(4)、C5933(4)



限
TF5096 \$ 2,800
 品名 二段式水箱零件
 搭配 C5942K



限
TF5370 \$ 2,800
 品名 二段式水箱零件
 搭配 C7923(4)K、C7923(4)DK
 特色 3" 排水

人氣 收納好幫手 浴櫃

放大你的浴室空間



吃飯要減鈉 · 浴室要收納

人造木紋工藝

用現代工法模擬出
凹凸紋理實木的觸感



斜切門把

隱藏式的門把
不僅好開外觀更簡約



PVC實心板不怕濕氣

不受溼度水氣影響、無蟲害
材質優越可保存長久



厚實

厚度表現品牌的態度
每片板厚度達18mm堅固耐用



緩衝鉸鏈

使用不鏽鋼#304緩衝鉸鏈
對於潮濕環境不易生鏽



收納空間

左右對開大空間
好拿好放好靈活



WASHBASIN

面盆設備

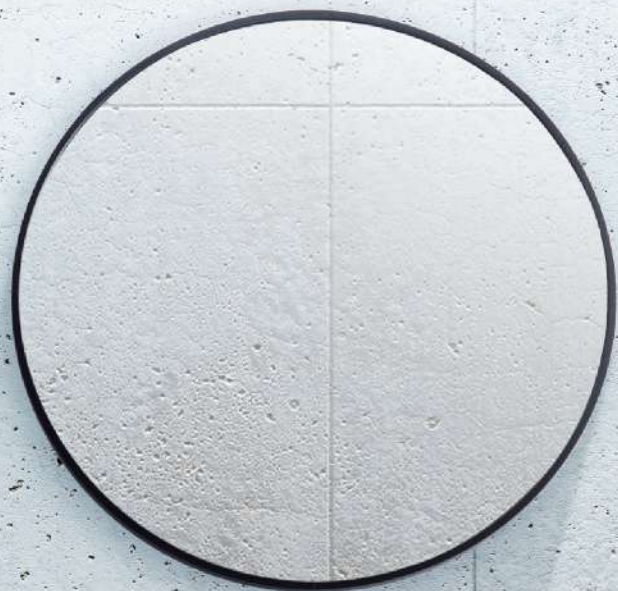

ALT6021-BGD

落水型式 按壓式
容水量 8L
鉸鍊位置 左邊 / 右邊
面盆尺寸 W 1010 x D 470 x H 180 mm
浴櫃尺寸 W 1000 x D 455 x H 460 mm
浴櫃材質 PVC實心發泡板、鏡面烤漆



\$ 50,000

L6021	面盆	\$11,500
LT5122W	掛式浴櫃	\$29,500
LF1811D	面盆龍頭	\$9,000

ALT6821-BHD

落水型式 按壓式
容水量 8L
鉸鍊位置 左邊 / 右邊
面盆尺寸 W 810 x D 470 x H 180 mm
浴櫃尺寸 W 800 x D 455 x H 460 mm
浴櫃材質 PVC實心發泡板、鏡面烤漆



\$ 41,800

L6821	面盆	\$8,500
LT5121W	掛式浴櫃	\$25,000
LF1611D	面盆龍頭	\$8,300

ALT6321-BLD

落水型式 按壓式
容水量 8L
鉸鍊位置 面對左邊
面盆尺寸 W 610 x D 470 x H 180 mm
浴櫃尺寸 W 600 x D 455 x H 480 mm
浴櫃材質 PVC實心發泡板、鏡面烤漆



\$ 34,800

L6321	面盆	\$6,000
LT5120W	掛式浴櫃	\$20,000
LF1621D	面盆龍頭	\$8,800

訂

ALTH6821-BGD

落水型式 按壓式
容水量 8L
鉸鍊位置 左邊 / 右邊
面盆尺寸 W 810 x D 470 x H 180 mm
浴櫃尺寸 W 800 x D 460 x H 500 mm
浴櫃材質 PVC實心發泡板、木紋貼皮、鏡面烤漆



\$ 56,000

L6821	面盆	\$8,500
LT5123W	浴櫃	\$26,500
LF1811D	面盆龍頭	\$9,000
LF1604	置物腳架	\$12,000

ALT6321-ATD

落水型式 按壓式
容水量 8L
開櫃方式 抽屜
面盆尺寸 W 610 x D 470 x H 180 mm
浴櫃尺寸 W 600 x D 460 x H 450 mm
浴櫃材質 PVC實心發泡板、鏡面烤漆



\$ 39,800

L6321	面盆	\$6,000
LT5118W	掛式浴櫃	\$26,000
LF1581D	面盆龍頭	\$7,800

ALT6821-BMD

落水型式 按壓式
容水量 8L
鉸鍊位置 左邊 / 右邊
面盆尺寸 W 810 x D 470 x H 180 mm
浴櫃尺寸 W 800 x D 460 x H 500 mm
浴櫃材質 PVC實心發泡板、木紋貼皮



\$ 41,500

L6821	面盆	\$8,500
LT5123	掛式浴櫃	\$24,500
LF1631D	面盆龍頭	\$8,500

L5511+LT5124+LF1621D

落水型式 按壓式
容水量 7L
開櫃方式 左右對開
面盆尺寸 W 470 x D 470 x H 150 mm
浴櫃尺寸 W 600 x D 500 x H 500 mm
浴櫃材質 PVC實心發泡板、木紋貼皮



\$ 38,300

L5511	面盆	\$7,000
LT5124	掛式浴櫃	\$22,500
LF1621D	面盆龍頭	\$8,800

L5130+LT5124+LF1582J

落水型式 按壓式
容水量 10.5L
開櫃方式 左右對開
面盆尺寸 W 505 x D 400 x H 145 mm
浴櫃尺寸 W 600 x D 500 x H 500 mm
浴櫃材質 PVC實心發泡板、木紋貼皮



\$ 41,900

L5130	面盆	\$7,000
LT5124	掛式浴櫃	\$22,500
LF1582J	面盆龍頭	\$12,400

ALT5161-ATD

落水型式 按壓式
容水量 6.5L
鉸鍊位置 面對右邊
面盆尺寸 W 465 x D 465 x H 160 mm
浴櫃尺寸 W 450 x D 450 x H 450 mm
浴櫃材質 PVC實心發泡板、木紋貼皮



\$ 28,100

L5161	面盆	\$6,800
LT5111A	掛式浴櫃	\$13,500
LF1581D	面盆龍頭	\$7,800

ALT1771-ATJ

落水型式 按壓式
容水量 4L
鉸鍊位置 面對右邊
面盆尺寸 W 460 x D 260 x H 120 mm
浴櫃尺寸 W 445 x D 243 x H 400 mm
浴櫃材質 PVC實心發泡板、木紋貼皮



\$ 26,300

L1771	面盆	\$6,000
LT5116	掛式浴櫃	\$12,500
LF1581J	面盆龍頭	\$7,800

L5170+LT5124+LF1582D

落水型式 按壓式
容水量 4.2L
開櫃方式 左右對開
面盆尺寸 W 430 x D 430 x H 170 mm
浴櫃尺寸 W 600 x D 500 x H 500 mm
浴櫃材質 PVC實心發泡板、木紋貼皮



\$ 39,500

L5170	面盆	\$4,500
LT5124	掛式浴櫃	\$22,500
LF1582D	面盆龍頭	\$12,400
LF1122N	加長管	\$100

L6321+LT5117A+LF1581D

落水型式 按壓式
容水量 8L
開櫃方式 左右對開
面盆尺寸 W 610 x D 470 x H 180 mm
浴櫃尺寸 W 600 x D 460 x H 450 mm
浴櫃材質 PVC實心發泡板、木紋貼皮



\$ 28,800

L6321	面盆	\$6,000
LT5117A	掛式浴櫃	\$15,000
LF1581D	面盆龍頭	\$7,800

L5150

品名 面盆
面盆尺寸 W 590 x D 390 x H 140 mm



\$ 5,500

面盆設備安裝圖



ALT6301-ABD

落水型式 按壓式
容水量 6L
開櫃方式 左右對開
面盆尺寸 W 610 x D 470 x H 180 mm
浴櫃尺寸 W 600 x D 460 x H 450 mm
浴櫃材質 PVC實心發泡板、木紋貼皮



\$ 30,500

L6301	面盆	\$6,000
LT5117A	掛式浴櫃	\$15,000
LF1791D	面盆龍頭	\$9,500

ALT5501-BHD

落水型式 按壓式
容水量 7L
鉸鍊位置 面對右邊
面盆尺寸 W 570 x D 455 x H 160 mm
浴櫃尺寸 W 555 x D 440 x H 420 mm
浴櫃材質 PVC實心發泡板、木紋貼皮、鏡面烤漆



\$ 32,300

L5501	面盆	\$8,000
LT5113AW	掛式浴櫃	\$16,000
LF1611D	面盆龍頭	\$8,300



AL3150-AVD



落水型式 按壓式
容水量 7.5L
面盆尺寸 W 560 x D 420 x H 190 mm
價格不含人造大理石檯面與腳架
人造大理石TE9000 · 牌價\$185/公分

\$ 22,000

L3150	面盆	\$8,000
LF4500	面盆龍頭	\$12,500
LF1127	按壓式P管	\$1,400
LF1122N	加長管	\$100

AL5511-BHD



落水型式 按壓式
容水量 7L
面盆尺寸 W 470 x D 470 x H 150 mm
價格不含人造大理石檯面與腳架
人造大理石TE9000 · 牌價\$185/公分

\$ 15,300

L5511	面盆	\$7,000
LF1611D	面盆龍頭	\$8,300

AL5130-BKJ



落水型式 按壓式
容水量 10.5L
面盆尺寸 W 505 x D 400 x H 145 mm
價格不含人造大理石檯面與腳架
人造大理石TE9000 · 牌價\$185/公分

\$ 19,400

L5130	面盆	\$7,000
LF1582J	面盆龍頭	\$12,400

AL3141-BHD



落水型式 按壓式
容水量 6L
面盆尺寸 W 490 x D 490 x H 145 mm
價格不含人造大理石檯面與腳架
人造大理石TE9000 · 牌價\$185/公分

\$ 16,300

L3141	面盆	\$8,000
LF1611D	面盆龍頭	\$8,300

AL5501-BHD



落水型式 按壓式
容水量 7L
面盆尺寸 W 570 x D 455 x H 160 mm
價格不含人造大理石檯面與腳架
人造大理石TE9000 · 牌價\$185/公分

\$ 16,300

L5501	面盆	\$8,000
LF1611D	面盆龍頭	\$8,300

AL5120-AEJ



落水型式 按壓式
容水量 9.5L
面盆尺寸 W 390 x D 390 x H 140 mm
價格不含人造大理石檯面與腳架
人造大理石TE9000 · 牌價\$185/公分

\$ 15,600

L5120	面盆	\$5,800
LF2500	面盆龍頭	\$8,400
LF1126	按壓式P管	\$1,400

AL3300-BLD



落水型式 按壓式
容水量 7.4L
面盆尺寸 W 600 x D 410 x H 170 mm
價格不含人造大理石檯面與腳架
人造大理石TE9000 · 牌價\$185/公分
安裝產品於檯面或櫥櫃時，請考慮維修空間或是檢修口，
以免造成不易維修之情況發生。

\$ 26,900

L3300	面盆	\$7,200
EF1353	自動龍頭	\$17,500
LF1127	按壓式P管	\$1,400
LF1296	三角凡而	\$700
LF1122N	加長管	\$100

AL1881N-BEB



電 源 AC 110V / 220V
落水型式 無塞式
容水量 不可儲水
面盆尺寸 W 560 x D 350 x H 205 mm
價格不含人造大理石檯面與腳架
安裝產品於檯面或櫥櫃時，請考慮維修空間或是檢修口，
以免造成不易維修之情況發生。

\$ 23,800

L1880N	面盆	\$5,600
EF1331B	自動龍頭	\$18,200

AL1891N-EB



電 源 AC 110V / 220V
落水型式 無塞式
容水量 不可儲水
面盆尺寸 W 570 x D 415 x H 210 mm
牙 色 限量銷售
價格不含人造大理石檯面與腳架
安裝產品於檯面或櫥櫃時，請考慮維修空間或是檢修口，
以免造成不易維修之情況發生。

\$ 20,550

L1890N	面盆	\$5,100
EF1014B	自動龍頭	\$15,450

AL1881N-BOB



落水型式 無塞式
容水量 不可儲水
面盆尺寸 W 560 x D 350 x H 205 mm
價格不含人造大理石檯面與腳架

\$ 13,300

L1880N	面盆	\$5,600
LF1992B	面盆龍頭	\$7,700

①本產品符合「幼兒園及其分班基本設施設備標準」供二歲以上未滿三歲幼兒使用者使用

AL1881N-BH



落水型式 拉桿式
容水量 9.2L
面盆尺寸 W 560 x D 350 x H 205 mm
價格不含人造大理石檯面與腳架

\$ 13,600

L1880N	面盆	\$5,600
LF1611	面盆龍頭	\$8,000

AL1891N-BJ



落水型式 拉桿式
容水量 8.5L
面盆尺寸 W 570 x D 415 x H 210 mm
牙 色 限量銷售
價格不含人造大理石檯面與腳架

\$ 11,300

L1890N	面盆	\$5,100
LF1461	面盆龍頭	\$6,200

檯面搭配表

面盆型號	檯面尺寸(mm) 寬Wx深Dx高H	人造大理石檯面(素色)		人造大理石檯面(雲彩系列)		人造大理石檯面(玉金黑)		盆數
		型號	牌價	型號	牌價	型號	牌價	
L1840	800 x 560 x 230	TA2080	10,400	TB2080	11,200	TE2080	14,800	單盆
	1000 x 560 x 230	TA2100	13,000	TB2100	14,000	TE2100	18,500	單盆
	1550 x 560 x 230	TA2155	20,150	TB2155	21,700	TE2155	28,675	雙盆
L1880N	800 x 560 x 230	PA8080N	10,400	PB8080N	11,200	PE8080N	14,800	單盆
	1000 x 560 x 230	PA8100N	13,000	PB8100N	14,000	PE8100N	18,500	單盆
	1550 x 560 x 230	PA8155N	20,150	PB8155N	21,700	PE8155N	28,675	雙盆
L1890N	800 x 560 x 230	PA4080N	10,400	PB4080N	11,200	PE4080N	14,800	單盆
	1000 x 560 x 230	PA4100N	13,000	PB4100N	14,000	PE4100N	18,500	單盆
	1550 x 560 x 230	PA4155N	20,150	PB4155N	21,700	PE4155N	28,675	雙盆

註：以上檯面價格不含腳架，烤漆腳架每支牌價950元，不鏽鋼腳架每支牌價1,500元，垃圾孔PA0003，牌價1,750元，檯面接合PA0004，牌價11,800元。

AL1841-BJ

落水型式 拉桿式
容水量 7.7L
面盆尺寸 W 485 x D 400 x H 205 mm
牙色 限量銷售
價格不含人造大理石檯面與腳架



\$ 9,400

L1840	面盆	\$3,200
LF1461	面盆龍頭	\$6,200

AL1841-AGB

落水型式 無塞式
容水量 不可儲水
面盆尺寸 W 485 x D 400 x H 205 mm
牙色 限量銷售
價格不含人造大理石檯面與腳架



\$ 6,350

L1840	面盆	\$3,200
LF1139B	面盆龍頭	\$3,150

AL1841-BH

落水型式 拉桿式
容水量 7.7L
面盆尺寸 W 485 x D 400 x H 205 mm
牙色 限量銷售
價格不含人造大理石檯面與腳架



\$ 11,200

L1840	面盆	\$3,200
LF1611	面盆龍頭	\$8,000

①圓弧型檯面之深度為580mm·型號後面加A

人造大理石檯面盆

檯面顏色 白色
落水型式 拉桿式
容水量 6.9L
檯面尺寸 W 800 x D 580 x H 230 mm
訂製品型號為PA9000A·牌價\$130/公分
檯面盆型號為PA0001·牌價\$4,600
價格不含腳架



\$ 22,500

PA9080A-4	人造石一體盆	\$15,000
LF1764	面盆龍頭	\$7,500

①圓弧型檯面之深度為580mm·型號後面加A

人造大理石檯面盆

檯面顏色 白色
落水型式 拉桿式
容水量 6.9L
檯面尺寸 W 800 x D 560 x H 230 mm
訂製品型號為PA9000·牌價\$130/公分
檯面盆型號為PA0001·牌價\$4,600
價格不含腳架



\$ 22,000

PA9080-1	人造石一體盆	\$15,000
LF1761	面盆龍頭	\$7,000

訂

BA5422 \$ 4,200

品名 附蓋檯面垃圾投擲口
尺寸 Ø170 x 80 mm
材質 不鏽鋼#304
挖孔 Ø150mm



訂

BA5423 \$ 8,000

品名 垃圾桶
尺寸 W 362 x D 160 x H 430 mm
材質 不鏽鋼#304



斜面 人造石洗面盆



訂

CI9000 \$ 380/公分

品名 斜面人造石洗面盆
尺寸 W 依現場訂製 x D 560 x H 180 mm
價格不含龍頭、腳架與水槽蓋

FF1000

品名 水槽蓋
材質 不鏽鋼#304

\$ 65/公分

訂

LF1611E \$ 7,900

品名 面盆龍頭

ALC3301-BH



落水型式 拉桿式
容水量 6.3L
面盆尺寸 W 600 x D 465 x H 180 mm
瓷蓋尺寸 W 275 x D 285 x H 370 mm
搭配瓷腳 L3307

\$ 16,500

L3301	面盆	\$5,500
L3309	瓷蓋	\$3,000
LF1611	面盆龍頭	\$8,000

訂

ALC3101-BJ



落水型式 拉桿式
面盆尺寸 W 565 x D 470 x H 225 mm
瓷蓋尺寸 W 300 x D 295 x H 325 mm
容水量 7L
搭配瓷腳 L3107
牙色 限量銷售

\$ 12,900

L3101	面盆	\$4,500
L3109	瓷蓋	\$2,200
LF1461	面盆龍頭	\$6,200

AL1761-BND



落水型式 按壓式
容水量 1.5L
面盆尺寸 W 350 x D 350 x H 150 mm

\$ 9,100

L1761	面盆	\$4,500
LF1993SD	面盆龍頭	\$4,600

AL1581-BJ



落水型式 拉桿式
容水量 7.5L
面盆尺寸 W 510 x D 430 x H 215 mm

\$ 9,900

L1581	面盆	\$3,700
LF1461	面盆龍頭	\$6,200

ALF3111-BJ



瓷器顏色 白色、牙色
落水型式 拉桿式
面盆尺寸 W 560 x D 460 x H 215 mm
瓷腳尺寸 W 230 x D 186 x H 660 mm
容水量 6L

\$ 12,100

L3111	面盆	\$3,700
L3117	瓷腳	\$2,200
LF1461	面盆龍頭	\$6,200

ALC3111-BJ



瓷器顏色 白色、牙色
落水型式 拉桿式
面盆尺寸 W 560 x D 460 x H 215 mm
瓷蓋尺寸 W 290 x D 330 x H 395 mm
容水量 6L

\$ 12,100

L3111	面盆	\$3,700
L3119	瓷蓋	\$2,200
LF1461	面盆龍頭	\$6,200

ALF1661-BJ



落水型式 拉桿式
容水量 4L
面盆尺寸 W 405 x D 400 x H 190 mm
瓷腳尺寸 W 230 x D 186 x H 660 mm

\$ 11,400

L1661	面盆	\$3,000
L3117	瓷腳	\$2,200
LF1461	面盆龍頭	\$6,200

ALC3114-X



瓷器顏色 白色、牙色
落水型式 拉桿式
容水量 6L
面盆尺寸 W 560 x D 460 x H 215 mm
瓷蓋尺寸 W 290 x D 330 x H 395 mm
搭配瓷腳 L3117

\$ 13,400

L3114	面盆	\$3,700
L3119	瓷蓋	\$2,200
LF1764	面盆龍頭	\$7,500





訂
B6330 \$ 15,600
 尺寸 W 1300 x D 720 x H 460 mm
 容水量 137L (約36.2US加侖)

B6340 \$ 15,600
 尺寸 W 1400 x D 720 x H 460 mm
 容水量 150L (約39.6US加侖)

B6350 \$ 16,500
 尺寸 W 1500 x D 720 x H 460 mm
 容水量 160L (約42.2US加侖)

B6360 \$ 19,500
 尺寸 W 1600 x D 750 x H 520 mm
 容水量 300L (約79.2US加侖)

品名 豪華浴缸
 材質 壓克力
 顏色 白色



訂
B6330L/R \$ 24,000
 尺寸 W 1300 x D 720 x H 480 mm
 容水量 137L (約36.2US加侖)

B6340L/R \$ 24,000
 尺寸 W 1400 x D 720 x H 480 mm
 容水量 150L (約39.6US加侖)

B6350L/R \$ 25,000
 尺寸 W 1500 x D 720 x H 480 mm
 容水量 160L (約42.2US加侖)

B6360L/R \$ 29,500
 尺寸 W 1600 x D 750 x H 540 mm
 容水量 300L (約79.2US加侖)

品名 豪華浴缸 + 正面牆
 材質 壓克力
 顏色 白色

①面對浴缸正面牆檢修孔在左邊為L·檢修孔在右邊為R



訂
B6070 \$ 31,000
 品名 豪華浴缸
 尺寸 W 1700 x D 800 x H 530 mm
 容水量 180L(約48US加侖)

B7070 \$ 108,000
 品名 豪華按摩浴缸
 尺寸 W 1700 x D 800 x H 530 mm
 容水量 180L(約48US加侖)
 電 源 AC 110V/20A (靜音馬達1.5HP)

材質 壓克力
 顏色 白色



訂
B6080 \$ 72,000
 尺寸 W 1500 x D 750 x H 550 mm
 容水量 132L (約35US加侖)

B6081 \$ 80,000
 尺寸 W 1600 x D 800 x H 550 mm
 容水量 151L (約40US加侖)

品名 豪華浴缸
 材質 壓克力
 顏色 白色



訂
B6250 \$ 150,000
 品名 獨立式浴缸
 尺寸 W 1700 x D 850 x H 540 mm
 容水量 150L (約40US加侖)
 材質 壓克力
 顏色 白色



訂
B6240 \$ 176,000
 品名 獨立式浴缸
 尺寸 W 1810 x D 850 x H 750 mm
 容水量 150L (約40US加侖)
 材質 壓克力
 顏色 白色

訂
B3001 \$ 3,000
 品名 浴缸維修孔蓋
 尺寸 W 440 x D 51 x H 384 mm
 材質 ABS

訂
B3002 \$ 700
 品名 浴缸維修孔蓋
 尺寸 W 180 x D 46 x H 141 mm
 材質 ABS

訂
EF2010DCR \$ 30,000
 電源 AC 110 ~ 220V / 60 Hz / 2.27~4.73A

品名 變頻浴室暖風乾燥機
 尺寸 W 275 x D 315 x H 185 mm
 型式 側面排風
 開孔 210 x 210 mm · 深 200 mm以上
 重量 2.8公斤
 額定功率 520 W
 排風口徑 4" (100 mm)
 風量 78~166 m³/hr

產品特色 體積小、重量輕，不同浴室環境適裝率高。單馬達及加熱模組來通風和加熱浴室，能迅速提升空間溫度，排風口配有電動逆止閥，杜絕強風倒灌噪音及異味、蚊蟲進入。外觀簡約時尚且防水防火。通過無線遙控器操作，具有換氣、涼風、暖房、乾燥四合一功能。



EF1009 \$ 2,300
 電源 AC 110V

EF1009L \$ 2,300
 電源 AC 220V

品名 浴室通風扇
 尺寸 W 245 x D 245 x H 202 mm
 型式 側面排風
 開孔 210 x 210 mm · 深 170 mm以上
 風量 85 m³/hr
 額定功率 25 W
 分貝 32 dB



訂
EF3000 \$ 86,000
 電源 AC 110V

品名 自動高速烘手機
 尺寸 W 320 x D 185 x H 590 mm
 風速 65~100 m/sec
 額定功率 1.2 KW
 特色 使用高速風力將手部水珠吹散

①安裝時需使用獨立電源



訂
EF1008 \$ 4,800
 電源 AC 110V

訂
EF1008L \$ 4,800
 電源 AC 220V

品名 浴室通風扇
 尺寸 W 245 x D 245 x H 150 mm
 型式 側面排風
 開孔 210 x 210 mm · 深 200 mm以上
 重量 1.8公斤
 排風量 157 m³/hr
 額定功率 21W
 排風口徑 4"



限
EF1003 \$ 1,800
 品名 浴室通風扇
 電源 AC 110V
 尺寸 W 242 x D 242 x H 120 mm
 型式 上側面排風
 開孔 210 x 210 mm
 風量 75 m³/hr
 額定功率 18 W
 分貝 32 dB



訂
EF1110S \$ 26,000
 電源 AC 110V

EF1110SL \$ 26,000
 電源 AC 220V

品名 噴射式烘手機
 尺寸 W 275 x D 100 x H 216 mm
 風速 45.5~70 m/sec
 額定功率 1 KW
 材質 不鏽鋼#304



訂

EF1107S \$ 20,500
電源 AC 110V



EF1107SL \$ 20,500
電源 AC 220V

品名 全自動烘手機
尺寸 W 240 x D 165 x H 220 mm
風速 16.5 m/sec
額定功率 1.5 KW
材質 不鏽鋼#304

EF1106 \$ 16,000
電源 AC 110V



EF1106L \$ 16,000
電源 AC 220V

品名 全自動烘手機
尺寸 W 268 x D 178 x H 230 mm
風速 16.5 m/sec
額定功率 1.5 KW
材質 ABS

EF3010 \$ 18,000
電源 AC 110V



訂

EF3010L \$ 18,000
電源 AC 220V

品名 全自動烘手機
尺寸 W 251 x D 166 x H 461 mm
風速 105 m/sec
額定功率 1.5 KW
特色 自動加熱系統、自動保護功能

訂

EF6110 \$ 39,000

品名 烘毛巾架
電源 AC 110V
尺寸 W 530 x D 105 x H 680 mm
材質 不鏽鋼# 304
特色 防止黴菌異味
低溫加熱
安全不燙手
表面加熱溫度為45~55°C

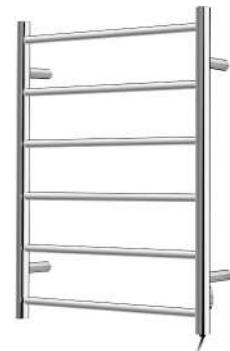

訂

EF6010 \$ 36,000

品名 電動升降曬衣架
電源 AC 110V
尺寸 W 700 x D 320 x H 80 mm
伸縮桿 左右拉桿1100 ~ 1950 mm、前後寬度540mm
特色 LED照明、遇阻停機、防風掛勾、鋼絲防夾

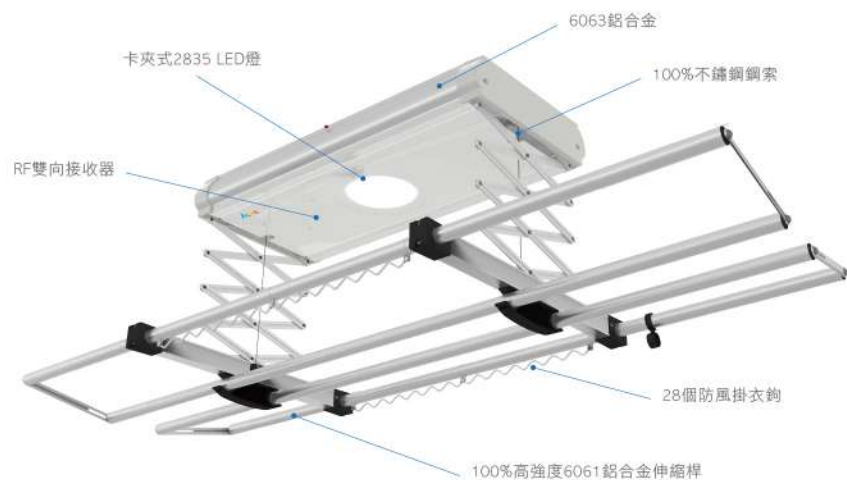

FAUCET & SHOWERHEAD

龍頭 & 蓮蓬頭設備





起 源

市售水龍頭材質以銅合金及不鏽鋼市占率最廣，銅合金材質經過鑄造、拋光、電鍍後，使水龍頭看起來跟不鏽鋼相同，但使用一段時間後，電鍍層剝落與水接觸時，鉛便會溶於水。一旦飲用水受到鉛汙染，並不會因為沸騰而揮發，長期攝取可能導致心血管疾病、兒童智力下降及帕金森氏症等症狀。

無 鉛 認 證

經濟部檢驗標準局為維護民眾飲水安全，自106年1月1日起將「飲水用水龍頭」列入應施檢驗範圍，檢驗依據之國家標準CNS8088規範。規定「飲水用水龍頭」鉛的溶出量須不大於 $5\mu\text{g}/\text{L}$ (5微克/公升，即5ppb)，以提升用水設備的安全性，更規定水龍頭材料含鉛量不得超過0.25%，且應於本體以不易磨滅之方式標示『LF』(Lead Free，無鉛) 及於外包裝標示『飲水用』字樣，另列為強制檢驗之檢驗項目，包括鉛、銻、砷、銀、鉍等17項金屬汙染物的溶出性能檢測，及具有電動開閉式功能者的絕緣性能檢測，以提供產業界遵循及消費大眾辨識選用。

ALEX飲水級無鉛龍頭與零件組均採用符合CNS8088國家標準及美國NSF-61原料含鉛量低於0.25%規範之無鉛銅錠製作，而非洗鉛。更以全程無鉛化為目標，推出無鉛三角凡而、不鏽鋼進水鋼絲軟管(PVC不透光無毒內管、EPDM無毒橡膠墊圈)，將鉛對人體的傷害降到最低，對消費者之飲水安全更有保障。

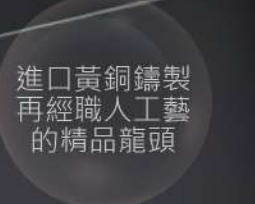
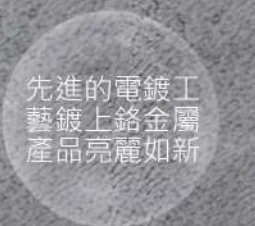



BF3079 \$ 21,000
 品名 淋浴蓮蓬頭
 水壓 1.5~5 kgf/cm²
 特色 頂噴、沐浴龍頭、蓮蓬頭、下出水



BF3078 \$ 19,000
 品名 淋浴蓮蓬頭
 水壓 1.5~5 kgf/cm²
 特色 頂噴、沐浴龍頭、下出水、
 BF3030-005四段式蓮蓬頭



B8510 \$ 16,000
 品名 淋浴柱
 尺寸 W 260 x H1500 mm
 水壓 2.5~5 kgf/cm²
 材質 PVC烤漆
 特色 按摩噴頭、頂噴、蓮蓬頭、
 下出水、四路分流控制



BF3080 \$ 21,000
 品名 淋浴蓮蓬頭
 水壓 1.5~5 kgf/cm²
 特色 頂噴、沐浴龍頭、下出水、
 BF3029-005五段式蓮蓬頭

BF3075A \$ 11,000
 品名 淋浴蓮蓬頭
 水壓 1.5~5 kgf/cm²
 特色 單把手頂噴控制、
 搭配BF3070-005頂噴



B8511 \$ 19,000
 品名 淋浴柱
 尺寸 W 200 x H1505 mm
 水壓 2.5~5 kgf/cm²
 材質 鋁合金白色烤漆
 特色 按摩噴頭、頂噴、蓮蓬頭、
 三路分流控制



BF3082 \$ 28,000
 品名 淋浴蓮蓬頭
 水壓 1.5~5 kgf/cm²
 特色 頂噴、沐浴龍頭、下出水、
 BF3030-005四段式蓮蓬頭

B8512 \$ 22,000
 品名 淋浴柱
 尺寸 W 250 x H1550 mm
 水壓 2.5~5 kgf/cm²
 材質 白色壓克力玻璃面板
 特色 按摩噴頭、頂噴、蓮蓬頭、
 三路分流控制



 **EF1021N** \$ 21,500
 電源 AC 110V / 220V
 配件 無排水部

EF1021NE \$ 23,500
 電源 AC 110V / 220V
 配件 拉桿式排水部

EF1021NB \$ 23,400
 電源 AC 110V / 220V
 配件 無塞式排水部

EF1021ND \$ 21,500
 電源 DC 6V (3號鹼性電池4顆)
 配件 無排水部

EF1021NDE \$ 23,500
 電源 DC 6V (3號鹼性電池4顆)
 配件 拉桿式排水部

EF1021NDB \$ 23,400
 電源 DC 6V (3號鹼性電池4顆)
 配件 無塞式排水部



品名 雙感應自動龍頭
 水壓 0.5~5 kgf/cm²
 特色 冷熱水 (可手動調整溫度)、雙感應
 上感應 感應一次則連續出水，
 再感應一次則停止出水。
 下感應 於感應器前方範圍則自動出水，
 離開時則自動停水。
 換購 無溢水孔面盆請改搭LF1125P，
 牌價 \$1,000

①不適用於瓦斯熱水器
 安裝於檯面或櫥櫃時，請務必留檢修口，
 以免造成不易維修之情形發生。

 **EF1014** \$ 14,000
 電源 AC 110V / 220V
 配件 無排水部

EF1014E \$ 15,550
 電源 AC 110V / 220V
 配件 拉桿式排水部

EF1014B \$ 15,450
 電源 AC 110V / 220V
 配件 無塞式排水部

EF1014D \$ 14,000
 電源 DC 6V (3號鹼性電池4顆)
 配件 無排水部

EF1014DE \$ 15,550
 電源 DC 6V (3號鹼性電池4顆)
 配件 拉桿式排水部

EF1014DB \$ 15,450
 電源 DC 6V (3號鹼性電池4顆)
 配件 無塞式排水部



品名 自動龍頭
 水壓 0.5~5 kgf/cm²
 特色 冷水專用、可加裝A1205節水頭或
 A1206萬向節水頭
 換購 無溢水孔面盆請改搭LF1125P，
 牌價 \$1,000

①不適用於不鏽鋼面盆
 安裝於檯面或櫥櫃時，請務必留檢修口，
 以免造成不易維修之情形發生。

 **EF1331** \$ 16,500
 電源 AC 110V / 220V
 配件 無排水部

EF1331B \$ 18,200
 電源 AC 110V / 220V
 配件 無塞式排水部

EF1331D \$ 16,500
 電源 DC 6V (3號鹼性電池4顆)
 配件 無排水部

EF1331DB \$ 18,200
 電源 DC 6V (3號鹼性電池4顆)
 配件 無塞式排水部



品名 鵝頸自動龍頭
 水壓 0.5~5 kgf/cm²
 特色 冷水專用、無鉛材質
 換購 無溢水孔面盆請改搭LF1125P，
 牌價 \$1,000

①安裝於檯面或櫥櫃時，請務必留檢修口，
 以免造成不易維修之情形發生。

 **EF1320** \$ 16,500
 品名 腳踏式龍頭
 電源 AC 110V / 220V
 配件 無排水部
 水壓 0.5~5 kgf/cm²
 特色 冷水專用
 換購 無溢水孔面盆請改搭LF1125P落水頭，
 牌價 \$1,000
 本產品不含三角凡而，需另購三角凡而LF1293，
 牌價 \$450
 ①安裝於檯面或櫥櫃時，請務必留檢修口，
 以免造成不易維修之情形發生



 **EF1351** \$ 17,000
 電源 AC 110V / 220V
 配件 無排水部

EF1351B \$ 18,700
 電源 AC 110V / 220V
 配件 無塞式排水部

EF1351D \$ 17,000
 電源 DC 6V (3號鹼性電池4顆)
 配件 無排水部

EF1351DB \$ 18,700
 電源 DC 6V (3號鹼性電池4顆)
 配件 無塞式排水部



品名 自動龍頭
 水壓 0.5~5 kgf/cm²
 特色 冷水專用、無鉛材質
 換購 無溢水孔面盆請改搭LF1125P，
 牌價 \$1,000

①安裝於檯面或櫥櫃時，請務必留檢修口，
 以免造成不易維修之情形發生。

 **EF1352** \$ 16,500
 電源 AC 110V / 220V
 配件 無排水部

EF1352B \$ 18,200
 電源 AC 110V / 220V
 配件 無塞式排水部

EF1352D \$ 16,500
 電源 DC 6V (3號鹼性電池4顆)
 配件 無排水部

EF1352DB \$ 18,200
 電源 DC 6V (3號鹼性電池4顆)
 配件 無塞式排水部



品名 自動龍頭
 水壓 0.5~5 kgf/cm²
 特色 冷水專用、無鉛材質，適用於UT、假牆
 換購 無溢水孔面盆請改搭LF1125P，
 牌價 \$1,000

①安裝於檯面或櫥櫃時，請務必留檢修口，
 以免造成不易維修之情形發生。

 **EF1353** \$ 17,500
 電源 AC 110V / 220V
 配件 無排水部

EF1353B \$ 19,200
 電源 AC 110V / 220V
 配件 無塞式排水部

EF1353J \$ 19,600
 電源 AC 110V / 220V
 配件 歐規按壓式排水部
 適用無溢水孔面盆

EF1353D \$ 17,500
 電源 DC 6V (3號鹼性電池4顆)
 配件 無排水部

EF1353DB \$ 19,200
 電源 DC 6V (3號鹼性電池4顆)
 配件 無塞式排水部



EF353DJ \$ 19,600
 電源 DC 6V (3號鹼性電池4顆)
 配件 歐規按壓式排水部
 適用無溢水孔面盆

品名 自動龍頭
 水壓 0.5~5 kgf/cm²
 特色 冷水專用、無鉛材質
 ①安裝於檯面或櫥櫃時，請務必留檢修口，
 以免造成不易維修之情形發生。

 **LF1971** \$ 13,000
 品名 面盆龍頭
 水壓 0.5~5 kgf/cm²
 特色 無鉛材質、陶瓷心軸



 **LF4361D** \$ 10,500
 品名 面盆龍頭
 水壓 0.5~5 kgf/cm²
 特色 無鉛材質、陶瓷心軸
 配件 LF1127按壓式P管



 **KF2971** \$ 12,500
 品名 廚房龍頭
 水壓 0.5~5 kgf/cm²
 特色 無鉛材質、檯面用、陶瓷心軸



 **KF5912** \$ 11,000
 品名 廚房龍頭
 水壓 0.5~5 kgf/cm²
 特色 無鉛材質、壁面用、陶瓷心軸



 **BF3971K** \$ 18,000
 品名 沐浴龍頭
 水壓 0.5~5 kgf/cm²
 特色 無鉛材質、陶瓷心軸
 配件 BF3029-005五段式按摩蓮蓬頭



 **BF6361A** \$ 13,000
 品名 沐浴龍頭
 水壓 0.5~5 kgf/cm²
 特色 無鉛材質、陶瓷心軸
 配件 BF6361-005蓮蓬頭



 **LF4311B** \$ 8,500
 品名 面盆龍頭
 水壓 0.5~5 kgf/cm²
 特色 無鉛材質、陶瓷心軸、冷水專用
 配件 LF1124P無塞式P管



 **KF5903** \$ 16,800
 品名 RO廚房龍頭
 水壓 0.5~5 kgf/cm²
 特色 無鉛材質、檯面用、RO出水孔、
 陶瓷心軸



 **KF5901** \$ 9,500
 品名 廚房龍頭
 水壓 0.5~5 kgf/cm²
 特色 無鉛材質、檯面用、陶瓷心軸



 **KF5902** \$ 10,000
 品名 廚房龍頭
 水壓 0.5~5 kgf/cm²
 特色 無鉛材質、壁面用、陶瓷心軸



 **LF5043A** \$ 3,100
 品名 自由龍頭
 水壓 0.5~5 kgf/cm²
 特色 無鉛材質、壁面用、陶瓷心軸





LF4017A \$ 2,500

品名 面盆龍頭
水壓 0.5~5 kgf/cm²
特色 無鉛材質、陶瓷心軸

①不含排水部



LF4114A \$ 1,800

品名 面盆龍頭
水壓 0.5~5 kgf/cm²
特色 無鉛材質、陶瓷心軸、霧狀出水



LF4139B \$ 4,650

品名 無鉛面盆配件
水壓 0.5~5 kgf/cm²
管徑 給水1/2"、排水1/4"
特色 霧狀出水
搭配 龍頭LF4017A



BF3900 \$ 55,000

品名 獨立式浴缸龍頭
水壓 0.5~5 kgf/cm²
特色 陶瓷心軸



LF1811D \$ 9,000

品名 面盆龍頭
水壓 0.5~5 kgf/cm²
特色 陶瓷心軸
配件 LF1127按壓式P管



LF1791D \$ 9,500

品名 面盆龍頭
水壓 0.5~5 kgf/cm²
特色 陶瓷心軸
配件 LF1127按壓式P管



LF1296 \$ 700

品名 外牙三角凡而
管徑 1/2"



LF1601SH \$ 10,000

品名 不鏽鋼面盆龍頭
水壓 0.5~5 kgf/cm²
特色 不鏽鋼材質、陶瓷心軸



BF3601S \$ 10,000

品名 不鏽鋼沐浴龍頭
水壓 0.5~5 kgf/cm²
特色 不鏽鋼材質、陶瓷心軸
配件 BF3601S-005 三段式蓮蓬頭



BF3917K \$ 9,900

品名 定溫式沐浴龍頭
水壓 貯備型電熱水器1.5~5 kgf/cm²
瓦斯熱水器2~5 kgf/cm²
特色 熱水恆溫、陶瓷心軸
配件 BF3029-005五段式按摩蓮蓬頭

①不可搭配即熱型熱水器



BF3811 \$ 14,500

品名 沐浴龍頭
水壓 0.5~5 kgf/cm²
特色 陶瓷心軸
配件 BF3811-005四段式按摩蓮蓬頭



BF3791J \$ 11,500

品名 沐浴龍頭
水壓 0.5~5 kgf/cm²
特色 陶瓷心軸
配件 BF3030-005四段式按摩蓮蓬頭



LF2114S \$ 1,100

品名 不鏽鋼長柄龍頭
水壓 0.5~5 kgf/cm²
管徑 進水1/2"
特色 不鏽鋼材質、陶瓷心軸、氣泡出水



LF6450S \$ 1,100

品名 不鏽鋼軟水管龍頭
管徑 1/2"
特色 不鏽鋼材質、陶瓷心軸



KF5913S \$ 12,000

品名 不鏽鋼廚房龍頭
水壓 0.5~5 kgf/cm²
特色 不鏽鋼材質、陶瓷心軸



LF1621 \$ 8,500

品名 面盆龍頭
水壓 0.5~5 kgf/cm²
特色 陶瓷心軸



LF1611 \$ 8,000

品名 面盆龍頭
水壓 0.5~5 kgf/cm²
特色 陶瓷心軸



BF3621K \$ 11,000

品名 沐浴龍頭
水壓 0.5~5 kgf/cm²
特色 陶瓷心軸
配件 BF3029-005五段式按摩蓮蓬頭



BF3611J \$ 9,500

品名 沐浴龍頭
水壓 0.5~5 kgf/cm²
特色 陶瓷心軸
配件 BF3030-005四段式按摩蓮蓬頭



LF1297S \$ 800

品名 不鏽鋼手轉三角凡而
管徑 1/2"
特色 不鏽鋼材質



LF1631D \$ 8,500

品名 伸縮面盆龍頭
水壓 0.5~5 kgf/cm²
特色 陶瓷心軸、易清潔伸縮管、可變換出水狀態、按壓式漱口出水
配件 LF1127按壓式P管



LF1761 \$ 7,000

品名 面盆龍頭
水壓 0.5~5 kgf/cm²
特色 陶瓷心軸



LF1461 \$ 6,200

品名 面盆龍頭
水壓 0.5~5 kgf/cm²
特色 陶瓷心軸



LF1993SB \$ 4,200

品名 不鏽鋼面盆龍頭
水壓 0.5~5 kgf/cm²
特色 冷水專用、陶瓷心軸Φ25
配件 LF1124P無塞式P管

①不可搭配拉桿式落水頭



LF1581 \$ 7,500

品名 面盆龍頭
水壓 0.5~5 kgf/cm²
特色 陶瓷心軸



LF1521H \$ 10,000

品名 面盆龍頭
水壓 0.5~5 kgf/cm²
特色 反把手造型設計、360°旋轉出水口、陶瓷心軸
配件 LF1128按壓式P管



LF1764 \$ 7,500

品名 面盆龍頭
水壓 0.5~5 kgf/cm²
特色 陶瓷心軸



BF3763A \$ 7,600

品名 沐浴龍頭
水壓 0.5~5 kgf/cm²
特色 陶瓷心軸
配件 BF3771-005蓮蓬頭



BF3461A \$ 6,700

品名 沐浴龍頭
水壓 0.5~5 kgf/cm²
特色 陶瓷心軸
配件 BF3771-005S蓮蓬頭



LF1511 \$ 10,500

品名 面盆龍頭
水壓 0.5~5 kgf/cm²
特色 附蓮蓬頭、陶瓷心軸
配件 BF3771-005蓮蓬頭



BF3581 \$ 9,800

品名 沐浴龍頭
水壓 0.5~5 kgf/cm²
特色 陶瓷心軸
配件 BF3771-005蓮蓬頭



LF2500 \$ 8,400

品名 面盆龍頭
水壓 0.5~5 kgf/cm²
產品特色：嵌牆式、陶瓷心軸

①不含排水部



BF3764A \$ 7,300

品名 沐浴龍頭
水壓 0.5~5 kgf/cm²
特色 陶瓷心軸
配件 BF3771-005S蓮蓬頭



KF2931 \$ 5,900

品名 面盆龍頭
水壓 0.5~5 kgf/cm²
特色 陶瓷心軸

①不含落水頭與排水部



KF2932 \$ 6,900

品名 壁式龍頭
水壓 0.5~5 kgf/cm²
特色 陶瓷心軸



LF1992B \$ 7,700

品名 面盆龍頭
水壓 0.5~5 kgf/cm²
特色 冷水專用、陶瓷心軸Φ25
配件 LF1124P無塞式P管

①不可搭配拉桿式落水頭

①本產品符合「幼兒園及其分班基本設施設備標準」供二歲以上未滿三歲幼兒使用者使用



LF1582B \$ 12,000

品名 面盆龍頭
水壓 0.5~5 kgf/cm²
特色 高管式、無拉桿、陶瓷心軸
配件 LF1124P無塞式P管



BF3591 \$ 11,500

品名 沐浴龍頭
水壓 0.5~5 kgf/cm²
特色 陶瓷心軸
配件 BF3771-005蓮蓬頭



BF3907N \$ 15,000

品名 沐浴龍頭
水壓 0.5~5 kgf/cm²
管徑 進水1/2"
特色 嵌牆式、陶瓷心軸
配件 BF3771-005蓮蓬頭



BF3916 \$ 16,800

品名 定溫式沐浴龍頭
水壓 貯備型電熱水器1.5~5 kgf/cm²
瓦斯熱水器2~5 kgf/cm²
特色 熱水恆溫、陶瓷心軸
配件 BF3027五段式按摩蓮蓬頭

①不可搭配即熱型熱水器



BF3561 \$ 12,000

品名 沐浴龍頭
水壓 0.5~5 kgf/cm²
特色 陶瓷心軸
配件 BF3027五段式按摩蓮蓬頭



BF6711 \$ 13,500

品名 沐浴龍頭
水壓 0.5~5 kgf/cm²
特色 陶瓷心軸
配件 BF3771-005蓮蓬頭



LF2043A 一般型230mm \$ 2,000
LF2045A 加長型330mm \$ 2,500

品名 自由龍頭
管徑 進水1/2"
特色 陶瓷心軸



LF2140 \$ 3,300

品名 自閉龍頭
管徑 進水1/2"



LF2204 \$ 1,100

品名 十字型長柄龍頭
管徑 進水1/2"
特色 陶瓷心軸



BF3551 \$ 12,000

品名 沐浴龍頭
水壓 0.5~5 kgf/cm²
特色 陶瓷心軸
配件 BF3027五段式按摩蓮蓬頭



BF6701 \$ 12,000

品名 沐浴龍頭
水壓 0.5~5 kgf/cm²
特色 陶瓷心軸
配件 BF3771-005蓮蓬頭



BF3741 \$ 8,000

品名 沐浴龍頭
水壓 0.5~5 kgf/cm²
特色 陶瓷心軸
配件 BF3771-005蓮蓬頭



LF2120 \$ 1,150

品名 長柄式龍頭
管徑 進水1/2"
特色 陶瓷心軸、把手加長



LF2114A \$ 1,150

品名 長柄式龍頭
管徑 進水1/2"
特色 陶瓷心軸、霧狀出水



LF6450N 進水管徑 1/2" \$ 1,150
LF6452N 進水管徑 3/4" \$ 1,500

品名 軟水管龍頭
水壓 0.5~5kgf/cm²
特色 陶瓷心軸



LF1571 \$ 10,500

品名 面盆龍頭
水壓 1~5 kgf/cm²
特色 陶瓷心軸



LF1531 \$ 9,500

品名 面盆龍頭
水壓 0.5~5 kgf/cm²
特色 陶瓷心軸



LF1754 \$ 8,500

品名 面盆龍頭
水壓 0.5~5 kgf/cm²
特色 陶瓷心軸



LF2120A \$ 1,250

品名 長柄式龍頭
管徑 1/2"
特色 霧狀出水、陶瓷心軸、把手加長



LF2111 進水管徑 1/2" \$ 1,000
LF2115 進水管徑 3/4" \$ 1,000 (無法蓋蓋)

品名 附鎖龍頭



LF2114 進水管徑 1/2" \$ 950
LF2116 進水管徑 3/4" \$ 1,300

品名 長柄式龍頭
特色 陶瓷心軸



LF4500 \$ 12,500

品名 面盆龍頭
水壓 1~5 kgf/cm²
特色 嵌牆式、陶瓷心軸

①不含排水部



BF3531 \$ 11,500

品名 沐浴龍頭
水壓 0.5~5 kgf/cm²
特色 陶瓷心軸
配件 BF3771-005蓮蓬頭



BF3753 \$ 8,600

品名 沐浴龍頭
水壓 0.5~5 kgf/cm²
特色 陶瓷心軸
配件 BF3771-005蓮蓬頭



LF2110N 進水管徑 1/2" \$ 750
LF2112N 進水管徑 3/4" \$ 1,100

品名 長柄式龍頭



LF1042 \$ 3,500

品名 自閉龍頭
水壓 0.5~5 kgf/cm²

①不含排水部



LF1017A \$ 1,500

品名 長柄式面盆龍頭
水壓 0.5~5 kgf/cm²
特色 霧狀出水、冷水專用、陶瓷心軸

①不含排水部



LF1041B \$ 5,150
 品名 面盆龍頭
 水壓 0.5~5 kgf/cm²
 管徑 給水1/2"、排水1/4"
 搭配 LF1042



LF1139B \$ 3,150
 品名 面盆龍頭
 水壓 0.5~5 kgf/cm²
 管徑 給水1/2"、排水1/4"
 特色 霧狀出水
 搭配 龍頭LF1017A



LF1293 \$ 450
 品名 外牙三角凡而

LF1295 \$ 500
 品名 外牙三角凡而
 特色 附濾網功能



LF1126 \$ 1,400
 品名 按壓式P管
 管徑 1/4"
 特色 適用於無溢水孔之面盆(歐規)
 搭配 龍頭搭配此商品於型號後面加 J



LF1127 \$ 1,400
 品名 按壓式P管
 管徑 1/4"
 特色 適用有溢水孔之面盆(歐規)
 搭配 龍頭搭配此商品於型號後面加 D



LF1128 \$ 1,400
 品名 按壓式P管
 管徑 1/4"
 特色 適用於一般瓷製面盆(台規)
 搭配 龍頭搭配此商品於型號後面加 H



BF3029 \$ 1,800
 品名 五段式按摩蓮蓬頭
 水壓 1.5~5 kgf/cm²
 特色 含軟管與固定座



BF3030 \$ 1,800
 品名 四段式按摩蓮蓬頭
 水壓 1.5~5 kgf/cm²
 特色 含軟管與固定座



BF3027 \$ 1,800
 品名 五段式按摩蓮蓬頭
 水壓 1.5~5 kgf/cm²
 特色 含軟管與固定座



BF3021 \$ 1,500
 品名 美式蓮蓬頭
 水壓 1.5~5 kgf/cm²
 管徑 1/2"
 特色 銅製品



BA3004 \$ 2,000
 品名 升降桿
 尺寸 W 155 x D 161 x H 650
 材質 不鏽鋼、ABS



BA3005 \$ 2,000
 品名 升降桿
 尺寸 W 116 x D 73 x H 685
 材質 不鏽鋼、ABS



LF1131S \$ 1,150
 品名 拉桿式P管
 管徑 1/4"
 特色 附拉桿式落水頭
 搭配 龍頭搭配此商品於型號後面加 S



LF1131 \$ 1,100
 品名 拉桿式P管
 管徑 1/4"
 特色 附拉桿式落水頭



LF1124P \$ 1,000
 品名 無塞式P管
 管徑 1/4"
 特色 附無塞式落水頭
 搭配 龍頭搭配此商品於型號後面加 B



LF1125P \$ 1,000
 品名 全牙無塞式P管
 管徑 1/4"
 特色 附無塞式落水頭
 搭配 龍頭搭配此商品於型號後面加 E
 換購 無塞式S管型號 LF1125PS · 牌價 \$1,050



LF1214 \$ 650
 品名 面盆無塞落水頭
 管徑 1"
 特色 適用於有溢水孔之面盆



LF1215 \$ 650
 品名 面盆全牙無塞落水頭
 管徑 1"
 特色 適用於無溢水孔之面盆



BF3031 \$ 1,500
 品名 按鈕式沖水器
 水壓 1.5~5 kgf/cm²
 特色 含軟管、固定座、三通
 材質 塑膠電鍍



BF3350 \$ 1,700
 品名 華麗止水凡而
 管徑 1/2"
 特色 適用於PT錐狀螺牙



BF3370 \$ 1,500
 品名 露明止水凡而
 管徑 1/2"
 特色 適用於PT錐狀螺牙



BA1855E \$ 19,000

品名 時間化妝鏡
尺寸 W 600 x H 800 mm
特色 鏡面無銅處理、時鐘、揮手感應LED照明、附除霧功能



內建時鐘



揮手感應式照明燈框



照明示意圖



BA1847 \$ 19,000

品名 豪華置物鏡箱
尺寸 W 600 x D 114 x H 600 mm
材質 PVC實心發泡板
特色 鏡面無銅處理、置物功能、內附襯板



BA1848 \$ 12,000

品名 平台式化妝鏡
尺寸 W 600 x D 120 x H 800 mm
材質 PVC實心發泡板
特色 鏡面無銅處理、一體式平台



BA1816 \$ 9,500

品名 豪華化妝鏡
尺寸 W 600 x H 800 mm
特色 鏡面無銅處理、鋁質鏡框、附除霧功能



BA1851 \$ 7,800

品名 豪華化妝鏡
尺寸 W 500 x H 700 mm
特色 鋁合金質感烤漆邊框



BA1852 \$ 7,500

品名 豪華化妝鏡
尺寸 Ø 600 mm
特色 鋁合金質感烤漆邊框



BA1853 \$ 8,600

品名 豪華化妝鏡
尺寸 W 400 x H 800 mm
特色 鋁合金質感烤漆邊框



BA1845 \$ 8,200

品名 豪華化妝鏡
尺寸 W 500 x H 700 mm
特色 鏡面無銅處理、不鏽鋼框



BA1815 \$ 7,600

品名 豪華化妝鏡
尺寸 W 600 x H 800 mm
特色 鏡面無銅處理、松木烤漆鏡框、附除霧功能

①建議使用乾濕分離環境



BA1837T 橫式 \$ 6,200

BA1837 直式
品名 豪華化妝鏡
尺寸 橫式 W 800 x H 600 mm
直式 W 600 x H 800 mm
特色 鏡面無銅處理、附除霧功能



BA1854 \$ 5,600

品名 豪華化妝鏡
尺寸 W 800 x H 600 mm
特色 鏡面無銅處理、附平台、附除霧功能



訂 BA1803 \$ 4,800

品名 伸縮化妝鏡
尺寸 鏡面8" · 展開長度460 mm
特色 一面正常鏡、一面放大三倍鏡



訂 BA1000 \$ 800 / 才

品名 明鏡
尺寸 依實際丈量為準
特色 厚度 5 mm
每才牌價 \$800 計算 · 不足1才以1才計算



BA1841 \$ 5,500

品名 豪華化妝鏡
尺寸 W 680 x H 480 mm
特色 附平台、附除霧功能



BA1846 \$ 5,500

品名 彩繪化妝鏡
尺寸 W 500 x H 700 mm
特色 鏡面無銅處理、附除霧功能



BA1801S \$ 1,200

品名 化妝鏡平台
尺寸 W 600 x D 120 mm



BA1802S \$ 1,400

品名 化妝鏡平台
尺寸 W 800 x D 120 mm



BA3021 \$ 1,750
 品名 肥皂架
 尺寸 W 135 x D 112 x H 49 mm
 材質 不鏽鋼#304 亮面處理



BA3020 \$ 2,400
 品名 單桿毛巾架
 尺寸 W 600 x D 81 x H 49 mm
 安裝 孔距551 mm
 材質 不鏽鋼#304 亮面處理



BA3023D \$ 3,300
 品名 雙桿毛巾架
 尺寸 W 607 x D 129 x H 49 mm
 安裝 孔距558 mm
 材質 不鏽鋼#304 亮面處理



BA3041 \$ 1,450
 品名 肥皂架
 尺寸 W 105 x D 112 x H 48 mm
 材質 玻璃、不鏽鋼烤漆



BA3043 \$ 2,500
 品名 單桿毛巾架
 尺寸 W 600 x D 70 x H 30 mm
 材質 不鏽鋼烤漆



BA3043D \$ 3,400
 品名 雙桿毛巾架
 尺寸 W 600 x D 120 x H 30 mm
 材質 不鏽鋼烤漆



BA3025 \$ 1,900
 品名 衛生紙架
 尺寸 W 125 x D 68 x H 143 mm
 材質 不鏽鋼#304 亮面處理

①衛生紙需另購



BA3026 \$ 1,100
 品名 掛鉤
 尺寸 W 48 x D 65 x H 55 mm
 材質 不鏽鋼#304 亮面處理



BA3028 \$ 6,300
 品名 毛巾浴巾架
 尺寸 W 606 x D 250 x H 142 mm
 材質 不鏽鋼#304 亮面處理



BA3045 \$ 2,300
 品名 置物衛生紙架
 尺寸 W 187 x D 116 x H 84 mm
 材質 不鏽鋼烤漆

①衛生紙需另購



BA3046 \$ 1,000
 品名 掛鉤
 尺寸 W 30 x D 70 x H 62 mm
 材質 不鏽鋼烤漆



BA3048 \$ 5,900
 品名 毛巾浴巾架
 尺寸 W 600 x D 235 x H 135 mm
 材質 不鏽鋼烤漆



BA2810 \$ 1,050
 品名 肥皂架
 尺寸 W 108 x D 105 x H 51 mm
 材質 不鏽鋼#304



BA2830 \$ 2,100
 品名 毛巾架
 尺寸 W 650 x D 88 x H 52 mm
 材質 不鏽鋼#304
 安裝 孔距598 mm



BA2840 \$ 1,300
 品名 漱口杯架
 尺寸 W 111 x D 104 x H 104 mm
 材質 不鏽鋼#304
 特色 附杯子



BA2850 \$ 1,350
 品名 衛生紙架
 尺寸 W 207 x D 90 x H 51 mm
 材質 不鏽鋼#304、伸縮管ABS電鍍

①衛生紙需另購



BA2860 \$ 1,000
 品名 掛鉤
 尺寸 W 58 x D 47 x H 52 mm
 材質 不鏽鋼#304



BA3035 \$ 1,200
 品名 衛生紙架
 尺寸 W 300 x D 130 x H 100 mm
 材質 ABS



BA3038 \$ 2,600
 品名 毛巾浴巾架
 尺寸 W 561 x D 200 x H 113 mm
 材質 ABS



BA3037 \$ 1,400
 品名 置物平台
 尺寸 W 350 x D 126 x H 56 mm
 材質 ABS



H5132 \$ 1,800
 品名 雙桿毛巾架
 尺寸 W 840 x D 120 x H 103 mm
 材質 陶瓷、不鏽鋼#304
 安裝 孔距795 mm



H5140 \$ 1,000
 品名 漱口杯架
 尺寸 W 160 x D 133 x H 70 mm
 材質 陶瓷



H5110A \$ 1,000
 品名 肥皂架
 尺寸 W 145 x D 95 x H 40 mm
 材質 陶瓷



BA3033 \$ 900
 品名 單桿毛巾架
 尺寸 W 600 x D 49 x H 38 mm
 材質 ABS



BA3039 \$ 1,600
 品名 馬桶刷
 尺寸 W 166 x D 134 x H 385 mm
 材質 ABS



H5150 \$ 1,800
 品名 衛生紙架
 尺寸 W 172 x D 160 x H 125 mm
 材質 陶瓷
 ①衛生紙需另購



BA1624A \$ 2,100
 品名 雙桿毛巾架
 尺寸 W 544 x D 116 x H 55 mm
 安裝 孔距489 mm



BA1632A \$ 2,200
 品名 放衣架
 尺寸 W 392 x D 206 x H 55 mm
 安裝 孔距337 mm



BA1626A \$ 2,300
 品名 雙桿毛巾架
 尺寸 W 746 x D 116 x H 55 mm
 安裝 孔距691 mm



BA1634A \$ 2,400
 品名 放衣架
 尺寸 W 544 x D 206 x H 55 mm
 安裝 孔距489 mm

材質 不鏽鋼#304



BA1636A \$ 2,600
 品名 放衣架
 尺寸 W 746 x D 206 x H 55 mm
 安裝 孔距691 mm

材質 不鏽鋼#304



BA2950 \$ 3,300
 品名 衛生紙架
 尺寸 W 149 x D 155 x H 102 mm
 材質 銅電鍍

①衛生紙需另購



BA2970 \$ 2,300
 品名 浴巾環
 尺寸 W 220 x D 64 x H 154 mm
 材質 銅電鍍



BA1635 \$ 2,600
 品名 放衣架
 尺寸 W 643 x D 240 x H 30 mm
 材質 不鏽鋼#304



BA1655 \$ 4,500
 品名 毛巾浴巾架
 尺寸 W 716 x D 230 x H 139 mm
 材質 不鏽鋼#304
 安裝 孔距610 mm



BA1645 \$ 3,600
 品名 毛巾浴巾架
 尺寸 W 663 x D 248 x H 240 mm
 材質 不鏽鋼#304
 安裝 孔距611 mm

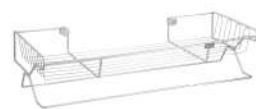

BA1647 \$ 6,800

品名 置物毛巾架
尺寸 W 595 x D 227 x H 140 mm
材質 不鏽鋼#304
安裝 孔距320 mm



BA1646 \$ 3,200

品名 置物毛巾架
尺寸 W 460 x D 156 x H 130 mm
材質 不鏽鋼#304
安裝 孔距320 mm



BA7110 \$ 2,000

品名 置物架(小)
尺寸 W 257 x D 151 x H 53 mm
材質 不鏽鋼#304



BA5462 \$ 600

品名 掛鉤
尺寸 W 64 x D 38 x H 36 mm
材質 鍍金電鍍



BA1250 \$ 850

品名 肥皂架
尺寸 W 117 x D 100 x H 43 mm
材質 不鏽鋼#304



BA5420 \$ 450

品名 小煙灰缸
尺寸 W 116 x D 100 x H 42 mm
材質 不鏽鋼#304

①請參考菸害防治法規範設置



BA7150 \$ 2,800

品名 置物架(大)
尺寸 W 320 x D 170 x H 60 mm
材質 不鏽鋼#304



BA1263 \$ 5,200

品名 拖把架
尺寸 W 660 x D 97 x H 100 mm
材質 不鏽鋼#304

訂



BA1266 \$ 2,500

品名 拖把架
尺寸 W 377 x D 38 x H 28 mm
材質 不鏽鋼#304



BA5426 \$ 5,000

品名 馬桶座墊紙架
尺寸 W 400 x D 49 x H 280 mm
材質 不鏽鋼#304

①不含馬桶座墊紙



BA2005 \$ 1,800

品名 大型衛生紙架
尺寸 W 270 x D 135 x H 295 mm
材質 ABS

①衛生紙需另購



BA2005S \$ 5,000

品名 大型衛生紙架
尺寸 W 272 x D 120 x H 273 mm
材質 不鏽鋼#304

①衛生紙需另購



BA7170 \$ 2,000

品名 三角置物架
尺寸 W 228 x D 168 x H 50 mm
材質 不鏽鋼#304



BA7192 \$ 4,000

品名 雙層置物架
尺寸 W 272 x D 156 x H 260 mm
材質 不鏽鋼#304



BA7270 \$ 2,500

品名 三角置物架
尺寸 W 260 x D 367 x H 38 mm
材質 玻璃面板



BA5400 \$ 850

品名 衛生紙架
尺寸 W 133 x D 92 x H 63 mm
材質 不鏽鋼#304

①衛生紙需另購



BA5403A \$ 3,700

品名 附蓋衛生紙架
尺寸 W 163 x D 99 x H 163 mm
材質 主體不鏽鋼#304、伸縮桿ABS

①衛生紙需另購



BA5407 \$ 1,800

品名 置物附蓋衛生紙架
尺寸 W 180 x D 95 x H 131 mm
材質 不鏽鋼#304

①衛生紙需另購



BA5405N \$ 5,400

品名 平台式雙座衛生紙架
尺寸 W 450 x D 127 x H 105 mm
材質 主體不鏽鋼#304、伸縮桿ABS

①衛生紙需另購



BA5406 \$ 2,300

品名 抽取式衛生紙架
尺寸 W 250 x D 135 x H 90 mm
材質 不鏽鋼#304
安裝 孔距124 mm
特色 上抽、正抽、下抽



BA5428 \$ 600

品名 抽取式衛生紙架
尺寸 W 270 x D 151 x H 115 mm
材質 塑膠
安裝 孔距125 mm

①衛生紙需另購



BA2008 \$ 4,500

品名 給皂機
尺寸 W 127 x D 126 x H 210 mm
材質 不鏽鋼#304

①不適用含酒精成分皂精



BA2009 \$ 1,800

品名 泡沫給皂機
尺寸 W 92 x D 96 x H 221 mm

①僅可用水狀皂液



BA2003 \$ 1,200

品名 給皂機
尺寸 W 130 x D 93 x H 238 mm
材質 ABS

①不適用含酒精成分皂精



BA5425 \$ 3,500

品名 雜誌衛生紙架
尺寸 W 240 x D 116 x H 363 mm
材質 不鏽鋼#304



BA1260 \$ 600

品名 門擋掛衣鉤
尺寸 W 36 x D 80 x H 60 mm
材質 不鏽鋼#304



BA2000S \$ 9,000

品名 自動泡沫給皂機

BA2000E \$ 9,000

品名 自動酒精除菌機

①僅可用水狀皂液

尺寸 W 120 x D 106 x H 270 mm
電源 3號鹼性電池4顆

①電池需另購



BA2001 \$ 2,000

品名 自動噴霧芳香機
尺寸 W 100 x D 82 x H 210 mm
電源 1號鹼性電池1顆

①香水罐與電池需另購



BA2002 \$ 500

品名 香水罐
尺寸 65 x 134 mm



BA2006 \$ 1,700

品名 擦手紙架
尺寸 W 274 x D 121 x H 370 mm
材質 ABS



BA2000 \$ 6,300

品名 自動給皂機
尺寸 W 107 x D 108 x H 265 mm
電源 2號鹼性電池3顆

①不適用含酒精成分皂精

電池需另購



EF6311 \$ 19,000

品名 檯面自動給皂機
尺寸 W 38 x D 171 x H 97 mm
電源 AC 110V / 220V

①不適用含酒精成分皂精



BA1275N \$ 4,200

品名 香皂精瓶
尺寸 151 x ø84 mm
材質 塑膠、不鏽鋼#304
用途 檯面專用(挖孔ø25 mm)



BA5412 \$ 5,800

品名 擦手紙箱
尺寸 W 284 x D 105 x H 372 mm
材質 不鏽鋼#304



BA5413 \$ 3,500

品名 擦手紙箱(小)
尺寸 W 285 x D 105 x H 224 mm
材質 不鏽鋼#304



BA5414 \$ 28,000

品名 嵌牆式擦手紙箱
尺寸 產品 W 360 x D 110 x H 710 mm
嵌入 W 310 x D 115 x H 670 mm
材質 不鏽鋼#304
特色 附垃圾桶、嵌入式



- 訂 
- FF3622 2" ø235 mm \$ 12,000
- FF3623 3" ø235 mm \$ 13,000
- FF3624 4" ø235 mm \$ 14,000

品名 屋頂落水頭附防洩盤
材質 不鏽鋼、鑄鐵
特色 塑膠管用



- 訂 
- FF3421 2" ø330 mm \$ 30,000
- FF3422 3" ø330 mm \$ 30,000
- FF3423 4" ø330 mm \$ 32,000

品名 屋頂落水頭附防洩盤
材質 鑄鐵、不鏽鋼#304
用途 工廠或較大機械房或空調機房內之地板排水



- 訂 
- FF3442 2" 300 x 300 mm \$ 35,000
- FF3444 3" 300 x 300 mm \$ 37,000
- FF3446 4" 300 x 300 mm \$ 37,000

品名 地板落水頭附防洩盤
材質 不鏽鋼#304、鑄鐵
特色 平面式方型
用途 廚房內、市場販賣區、食品雜貨貯存區、需常清洗排放大量污水之處



- 訂 
- FF3703 300 x 100 mm \$ 4,200
- FF3706 600 x 100 mm \$ 7,400
- FF3708 800 x 100 mm \$ 9,800
- FF3709 900 x 100 mm \$ 11,000
- FF3710 1000 x 100 mm \$ 12,500
- FF3712 1200 x 100 mm \$ 15,000
- FF3716 1600 x 100 mm \$ 20,000

品名 長方型不鏽鋼落水頭
材質 不鏽鋼#304
管徑 2"
非規格品FF3703-010·牌價 \$140/公分



- 訂 
- FF3702A 200 x 150 mm \$ 4,200
- FF3706A 600 x 150 mm \$ 8,600
- FF3708A 800 x 150 mm \$ 11,500
- FF3709A 900 x 150 mm \$ 13,000
- FF3710A 1000 x 150 mm \$ 14,500
- FF3712A 1200 x 150 mm \$ 17,500
- FF3715A 1500 x 150 mm \$ 21,500
- FF3716A 1600 x 150 mm \$ 23,000

品名 長方型不鏽鋼落水頭
材質 不鏽鋼#304
管徑 2"
非規格品FF3702A-015·牌價 \$160/公分



- 訂 
- FF3513 2" 170 x 170 mm \$ 25,000

品名 地板防臭落水頭附防洩盤
材質 鑄鐵、鑄鋼
特色 平面式方型、防臭
用途 廁內之中小區域的地板排水



- 訂 
- FF3413 2" 202 x 202 mm \$ 14,000
- FF3415 3" 202 x 202 mm \$ 15,000
- FF3417 4" 202 x 202 mm \$ 16,000

品名 地板落水頭附防洩盤
材質 鑄鋼電鍍、鑄鐵
特色 平面式方型
用途 廚廁內之中小區域的地板排水



- 訂 
- FF3474 3" ø215 mm \$ 12,000
- FF3476 4" ø215 mm \$ 12,000
- FF3474P 3" ø215 mm \$ 12,000
- FF3476P 4" ø215 mm \$ 12,000

品名 地板落水頭附防濾桶
材質 鑄鐵
特色 FF3474(6)P適用於PVC管
用途 工廠、空調室等地板排水處



- 訂 
- FF3432 2" ø180 mm \$ 11,000
- FF3434 3" ø180 mm \$ 13,000
- FF3436 4" ø180 mm \$ 14,000

品名 地板落水頭附防洩盤
材質 鑄鐵電鍍、鑄鐵
特色 漏斗式
用途 用於沒有車輛經過的地方，而需補助排水孔，如熱水器房、機械房等



- 訂 
- FF3651 3" 280 x 120 mm \$ 16,000
- FF3653 4" 280 x 120 mm \$ 16,000
- FF3655 5" 280 x 120 mm \$ 20,000

品名 牆角落水頭
材質 鑄鋼電鍍、鑄鐵
特色 管牙用
用途 適用於女兒牆邊及走廊通道的排水，以集水口在側邊的牆角落水，可避免妨礙帷幕牆之觀瞻或走廊的暢通



- FF3561 2" 150 x 150 mm \$ 1,750
- 品名 方型地板落水頭
材質 不鏽鋼#304



- FF3565 2" 200 x 200 mm \$ 2,650
- 品名 方型地板防臭落水頭
材質 不鏽鋼#304
特色 防蟲、防臭、容易清洗



- FF3557S 2 1/2" 115 x 115 mm \$ 950
- FF3559S 3" 115 x 115 mm \$ 950
- 品名 方型地板防臭落水頭
材質 不鏽鋼#304
特色 防臭型，容易清洗，不需拆螺絲即可清理



FF3553S 1½" 91 x 91 mm \$ 650

FF3555S 2" 91 x 91 mm \$ 650

品名 方型地板防臭落水頭

材質 不鏽鋼#304

特色 防臭型，不需拆螺絲即可清理



限
FF3558S 3" ø109 mm \$ 900

品名 圓型地板防臭落水頭

材質 不鏽鋼#304

特色 防臭型，不需拆螺絲即可清理



限
FF3552S 1½" ø93 mm \$ 600

品名 圓型地板防臭落水頭

材質 不鏽鋼#304

特色 防臭型，不需拆螺絲即可清理



FF3490 1½" 90 x 90 mm \$ 300

FF3492 2" 90 x 90 mm \$ 300

FF3494 2½" 111 x 111 mm \$ 450

品名 方型地板落水頭

材質 不鏽鋼#304



FF3492S 2" 100 x 100 mm \$ 800

品名 方型地板防臭落水頭

材質 不鏽鋼#304



FF3562 2" 100 x 100 mm \$ 3,200

品名 耐壓地板落水頭

材質 不鏽鋼#304

特色 防蟲、易清洗
上蓋厚度 6 mm、
下座厚度 0.5 mm



FF3455 1½" 91 x 91 mm \$ 250

FF3457 2" 90 x 90 mm \$ 250

FF3459 2½" 106 x 106 mm \$ 380

FF3461 3" 115 x 115 mm \$ 550

品名 方型地板落水頭

材質 不鏽鋼#304



FF3571 2" 100 x 100 mm \$ 800

品名 按壓式地板落水頭

材質 不鏽鋼#304



FF3202N 1½", 2" 100 x 100 mm \$ 750

品名 洗衣機落水頭

材質 不鏽鋼#304



FF3454 1½" ø91 mm \$ 300

FF3456 2" ø103 mm \$ 350

FF3460 3" ø117 mm \$ 550

品名 圓型地板落水頭

材質 不鏽鋼#304



FF3113 1½" ø63 mm \$ 200

FF3115 2" ø67 mm \$ 220

品名 水盤無牙落水頭

材質 不鏽鋼#304、橡膠



FF3608S 1½" ø115 mm \$ 950

FF3610S 2" ø115 mm \$ 950

FF3614S 3" ø115 mm \$ 1,050

FF3616S 4" ø192 mm \$ 3,100

FF3618S 5" ø192 mm \$ 3,100

品名 屋頂落水頭

材質 不鏽鋼#304

特色 附網罩、高籠型



FF3563 2" 100 x 100 mm \$ 600

品名 方型地板落水頭

材質 不鏽鋼#304

特色 防蟲型，不需拆螺絲即可清理



FF3560 2" 100 x 100 mm \$ 600

品名 方型地板落水頭

材質 不鏽鋼#304

特色 防蟲型，不需拆螺絲即可清理



FF3560M 2" 100 x 100 mm \$ 300

品名 方型地板落水頭

材質 不鏽鋼#304

特色 不需拆螺絲即可清理



FF3609S 1½" ø115 mm \$ 650

FF3611S 2" ø115 mm \$ 650

FF3613S 2½" ø115 mm \$ 700

FF3615S 3" ø115 mm \$ 700

FF3617S 4" ø192 mm \$ 2,400

FF3619S 5" ø192 mm \$ 2,400

品名 屋頂落水頭

材質 不鏽鋼#304

特色 高籠型



FF3609AS 1½" 100 x 100 mm \$ 700

FF3611AS 2" 100 x 100 mm \$ 700

FF3615AS 3" 100 x 100 mm \$ 900

品名 屋頂落水頭

材質 不鏽鋼#304

特色 高籠型



FF3611L 2" ø64 mm \$ 550

品名 低籠型屋頂落水頭

材質 銅



FF3611SL 2" ø74 mm \$ 220

品名 低籠型屋頂落水頭

材質 不鏽鋼#304



限
FF3608 1½" ø98 mm \$ 1,400
FF3614 3" ø98 mm \$ 1,400

品名 屋頂落水頭
 材質 網罩-不鏽鋼#304
 本體-銅電鍍
 特色 花圃用、適用於種植花木而過於潮濕之處的排水



限
FF3617 4" ø121 mm \$ 1,800
FF3619 5" ø197 mm \$ 6,500

品名 屋頂落水頭
 材質 銅電鍍
 特色 高籠型



FF5241A 2" 67 x 67 mm \$ 1,300
FF5243A 3" 97 x 97 mm \$ 1,500
FF5245A 4" 122 x 122 mm \$ 1,600
FF5247A 5" 141 x 141 mm \$ 2,400
FF5249A 6" 168 x 168 mm \$ 3,200

品名 方型清潔口
 材質 銅電鍍
 特色 地板用、接PVC管



FF5241AS 2" 79 x 79 mm \$ 500
FF5243AS 3" 95 x 95 mm \$ 600
FF5245AS 4" 123 x 123 mm \$ 800
FF5247AS 5" 146 x 146 mm \$ 1,600
FF5249AS 6" 174 x 174 mm \$ 2,400

品名 方型清潔口
 材質 不鏽鋼#304
 特色 地板用、接PVC管



FF5241 2" ø66 mm \$ 850
FF5243 3" ø96 mm \$ 1,000
FF5245 4" ø114 mm \$ 1,250
FF5247 5" ø138 mm \$ 2,050
FF5249 6" ø156 mm \$ 2,500

品名 圓型清潔口
 材質 銅電鍍
 特色 地板用、接PVC管



FF5244A 3" 94 x 94 mm \$ 2,200
FF5248A 5" 138 x 138 mm \$ 3,300
FF5250A 6" 160 x 160 mm \$ 4,800

品名 方型清潔口
 材質 銅電鍍、鑄鐵噴漆
 特色 鑄鐵管用



LF8801 ½" \$ 1,500
LF8803 ¾" \$ 1,550
LF8805 1" \$ 1,750

品名 高壓浮動凡而
 特色 可耐水壓17.5 kgf/cm²

①通過CNS15423-1試驗



LF8807 1¼" \$ 11,500
LF8809 1½" \$ 12,000
LF8811 2" \$ 13,000
LF8813 3" \$ 32,000

品名 高壓浮動凡而



ELECTRIC WATER HEATER

電 能 熱 水 器



EH7655N
即熱式 數位恆溫電能熱水器

產品尺寸 W228 x D112 x H395 mm
 產品型式 掛式
 額定電壓 單相AC220V/60Hz
 額定電流 0~46 A
 額定功率 0~10.1 KW
 適用水壓 0.3-6 kgf/cm²
 設定溫度 30~65 °C
 啟動流量 3 L/min
 水管口徑 1/2"

本產品不可搭配定溫龍頭 **\$14,500**

安全特點

配管(封閉式)、淋浴(開放式)兩用
 免用瓦斯，安全無慮
 內建溫度安全保護設計，安全有保障
 水溫異常升高會自動切斷電源，避免水溫過高
 品質符合CNS國家標準，使用安心
 漏電保護裝置
 微電腦故障檢測
 封閉式安規
 數位LCD電子面板背光顯示
 數位恆溫功能
 隨開即熱，舒適溫度不需等待
 無段式微調控溫

EH7555
即熱式 電能熱水器

產品尺寸 W230 x D130 x H335 mm
 額定電壓 單相AC 220 V/60 Hz
 額定電流 0~46 A
 額定功率 0~10.1 KW
 適用水壓 0.3-6 kgf/cm²
 啟動流量 3 L/min
 水管口徑 1/2"

本產品不可搭配定溫龍頭 **\$9,000**

安全特點

配管(封閉式)、淋浴(開放式)兩用
 免用瓦斯，安全無慮
 內建溫度安全閥，安全有保障。
 水溫異常升高會自動切斷電源，避免水溫過高
 品質符合CNS國家標準，使用安心
 漏電保護裝置
 封閉式安規
 隨開即熱，可連續使用，舒適溫度不需等待
 五段溫控，配合不同季節使用

EH7355
即熱式 電能熱水器

產品尺寸 W245 x D135 x H320 mm
 額定電壓 單相AC 220 V/60 Hz
 額定電流 0~45 A
 額定功率 0~9.9 KW
 適用水壓 0.3-6 kgf/cm²
 啟動流量 3 L/min
 水管口徑 1/2"

本產品不可搭配定溫龍頭 **\$7,600**

安全特點

配管(封閉式)、淋浴(開放式)兩用
 免用瓦斯，安全無慮
 品質符合CNS國家標準，使用安心
 內建洩壓安全裝置
 內建漏電安全裝置
 內建過熱安全裝置
 封閉式安規
 隨開隨熱，可連續使用，不限人數
 五段溫控，依個人需求調整

9系列 定時定溫貯備型電能熱水器

內桶為不鏽鋼#304、外桶為不鏽鋼#430

產品型號	容量(公升)	相數(PH)	電流(A)	功率(KW)	產品樣式	產品尺寸(公分)	水管口徑(英吋)	第一次加熱至65°C耗電量/時間(分鐘)	使用人數參考	販售價格	能源效率
EH9008N	32	1	27	6	圓型掛式	ø40 x 51	1/2"	1.49 約 15	1	17,000	第3級
EH9012FN	45	1	18	4	圓型掛式	ø40 x 66	1/2"	2.3 約 34	1~2	18,500	
EH9015FN	56	1	18	4	圓型掛式	ø40 x 80	1/2"	2.8 約 42	2~3	19,500	
EH9020FN	75	1	18	4	圓型立式	ø40 x 116	1/2"	3.8 約 56	3~4	22,000	第5級

■ 電壓220V、代號說明：F表示4KW ■ 非型錄所列之型號與訂製品最低訂購量為5台

電能熱水器使用注意事項

- 1 功率超過6KW產品請使用ø8mm²以上電線。
- 2 須單獨設立電源開關使用，不可與其它電器共用電源。
- 3 非自來水用戶，不在保固範圍。
- 4 水壓超過2 kgf/cm²之管路，請在冷水進水管裝置減壓閥。
- 5 安裝完成後請勿馬上通電，先注水於桶內，待熱水龍頭出水後才可通電。
- 6 如因桶內溫度太高，安全閥會產生壓力洩放而導致滴水，此屬正常現象，請勿堵塞出氣口，以策安全。
- 7 電能熱水器出廠時其溫度設定在65°C，請勿擅自調整。
- 8 安裝前請先確認無熔絲開關容量是否足夠使用，以免有經常跳電之慮
- 9 參考使用人數與個人用水習慣有關，用水量較大者或有泡澡習慣者，建議選購容量較大之型別。
- 10 電熱管屬消耗品，不列入保固範圍內。
- 11 本產品避免裝置在戶外淋雨或浴室、廚房等潮濕地方以及火源附近。
- 12 發生空燒現象時，請馬上關閉電源，待電熱管完全冷卻後再進水，內桶水滿位後，才能重啟電源。
- 13 安裝時須請具有合格電匠執照人員安裝，並確實做好接地線，以防漏電時觸電。
- 14 請在適宜時間內，可請有合格電匠執照人員做定期檢查，檢查各部零件是否老化與安全閥是否堵塞。
- 15 沿海附近用戶建議使用6系列貯備型電能熱水器。
- 16 使用橫掛式電爐須安裝於牆壁面上，如有置於天花板內之用戶，須預留檢修口，建議加裝導水管以便維修用。
- 17 上述產品、消耗品價格不含安裝費用。

能源效率標示範例



ALEX響應經濟部能源局節能新政策，
 將貯備型電熱水器納入能源效率分級制度的規範，
 同步推出新一代節能、安全、環保的貯備型電熱水器，
 與您一同環保愛地球，省電同時省荷包！



- 貯備型電熱水器全系列使用高級鋼材為原料，加熱後無有害物質釋出。
- 產品內建二段式溫度安全控制，能避免水溫過高。
- 防空燒設計，避免內桶水位過低時電熱管持續加熱產生危險。
- 只有專業能超越專業！聘請師匠級銲接師傅打造而成，堅固耐用。
- 加熱完成後最重要的就是保溫了！全系列皆用保溫效果佳的隔熱材質，將水溫好好地保存下來。
- 高感度漏電自動斷路器，發生漏電情況時0.1秒內自動感知，即將斷電保障用戶安全。
- 內桶高效率的加熱方式，加熱效率接近100%有效節省用電量。
- 出水量穩定，不會忽冷忽熱，低水壓區也能不受限制，舒服得洗個熱水澡。
- 全系列投保一千萬產品責任險，能確實負責任。



6系列 貯備型電能熱水器

內、外桶為不鏽鋼#304

產品型號	容量 (公升)	相數 (PH)	電流 (A)	功率 (KW)	產品樣式	產品尺寸 (公分)	水管口徑 (英吋)	第一次加熱至65°C 耗電量度 / 時間(分鐘)	使用人數 參考	販售 價格	能源 效率	
EH6008SN	32	1	27	6	圓型掛式	ø40 x 51	1/2"	1.49 約 15	1	16,500	第3級	
EH6012FSN	45	1	18	4	圓型掛式	ø40 x 66	1/2"	2.3 約 34	1~2	17,500		
EH6012S	45	1	27	6	圓型掛式	ø40 x 66	1/2"	2.3 約 23	1~2	18,500		
EH6015FS	56	1	18	4	圓型掛式	ø40 x 80	1/2"	2.8 約 42	2~3	18,700		
EH6015S	56	1	27	6	圓型掛式	ø40 x 80	1/2"	2.8 約 28	2~3	19,700		
EH6020FSN	75	1	18	4	圓型立式	ø40 x 116	1/2"	3.8 約 56	3~4	21,700		第4級
EH6020FSHN	75	1	18	4	圓型掛式	ø40 x 101	1/2"	3.8 約 56	3~4	21,700		第3級
EH6030FS	112	1	18	4	圓型立式	ø47 x 116	3/4"	5.6 約 84	4~5	26,700		第4級
EH6040S	147	1	27	6	圓型立式	ø53 x 125	3/4"	7.5 約 74	5~6	34,400		第3級
EH6050S	187	1	27	6	圓型立式	ø53 x 149	3/4"	9.5 約 93	6~8	41,400		第3級
EH6050SP	187	3	16	6	圓型立式	ø53 x 149	3/4"	9.5 約 93	6~8	45,400	X	
EH6080SP	295	3	21	8	圓型立式	ø63 x 153	1 1/2"	16 約 112	8~12	86,500		
EH6100SP	378	3	32	12	圓型立式	ø63 x 188	1 1/2"	20 約 95	12~16	106,400		

■ 電壓220V、代號說明：加S表示整台不鏽鋼；F表示4KW；P表示三相；相數為「3」之電爐無防空燒設備 ■ 非型錄所列之型號與訂製品最低訂購量為5台



7系列 貯備型電能熱水器

內桶為不鏽鋼#304、外桶為不鏽鋼#430

產品型號	容量 (公升)	相數 (PH)	電流 (A)	功率 (KW)	產品樣式	產品尺寸 (公分)	水管口徑 (英吋)	第一次加熱至65°C 耗電量度 / 時間(分鐘)	使用人數 參考	販售 價格	能源 效率
EH7008SN	32	1	27	6	圓型掛式	ø40 x 51	1/2"	1.49 約 15	1	14,000	第3級
EH7008STN	32	1	27	6	橫型掛式	ø40 x 51	1/2"	1.49 約 15	1	15,000	
EH7008FS	32	1	18	4	圓型掛式	ø40 x 51	1/2"	1.49 約 24	1	14,000	
EH7008FST	32	1	18	4	橫型掛式	ø40 x 51	1/2"	1.49 約 24	1	15,000	
EH7012FSN	45	1	18	4	圓型掛式	ø40 x 66	1/2"	2.3 約 34	1~2	15,000	
EH7012FSTN	45	1	18	4	橫型掛式	ø40 x 66	1/2"	2.3 約 34	1~2	16,000	
EH7012S	45	1	27	6	圓型掛式	ø40 x 66	1/2"	2.3 約 23	1~2	16,000	
EH7015FS	56	1	18	4	圓型掛式	ø40 x 80	1/2"	2.8 約 42	2~3	16,500	
EH7015FST	56	1	18	4	橫型掛式	ø40 x 80	1/2"	2.8 約 42	2~3	17,500	
EH7015S	56	1	27	6	圓型掛式	ø40 x 80	1/2"	2.8 約 28	2~3	17,500	
EH7020FSN	75	1	18	4	圓型立式	ø40 x 116	1/2"	3.8 約 56	3~4	18,500	第4級
EH7020FSHN	75	1	18	4	圓型掛式	ø40 x 101	1/2"	3.8 約 56	3~4	19,500	第3級
EH7020FSTN	75	1	18	4	橫型掛式	ø40 x 101	1/2"	3.8 約 56	3~4	19,500	第4級
EH7030FS	112	1	18	4	圓型立式	ø47 x 116	3/4"	5.6 約 84	4~5	23,500	第4級
EH7040S	147	1	27	6	圓型立式	ø53 x 125	3/4"	7.5 約 74	5~6	29,500	第3級
EH7050S	187	1	27	6	圓型立式	ø53 x 149	3/4"	9.5 約 93	6~8	36,500	第3級
EH7050SP	187	3	16	6	圓型立式	ø53 x 149	3/4"	9.5 約 93	6~8	40,000	X

■ 電壓220V、代號說明：加S表示整台不鏽鋼；F表示4KW；P表示三相；相數為「3」之電爐無防空燒設備 ■ 非型錄所列之型號與訂製品最低訂購量為5台

專用配件

標準配備	適用型式	電熱管型號	規格功率	相數	
電熱管	圓型掛式	EH2214N	4K	單相	
		EH2216N	6K	單相	
	圓型立式	EH2236	6K	三相	
		EH2214NT	4K	單相	
橫型掛式	EH2216NT	6K	單相		
	升級配備	適用型式	電熱管型號	規格功率	相數
鎂極棒電熱管	圓型掛式	EH0214-M	4K	單相	減少水垢形成機會，有效保護內桶
		EH0216-M	6K	單相	
	圓型立式	EH0236-M	6K	三相	

產品安全

無一氧化碳中毒之疑慮，高感度漏電自動斷路器，0.1秒自動感知，即時段電，超溫安全控制，兩段式溫度安控制(65°C/85°C)洩壓安全裝置，適時排放蒸氣與洩除內桶額外水氣壓力，高感度自動斷路裝置，防桶內空燒。

產品衛生

儲存桶採用高階不鏽鋼材質，以先進焊接技術製造，堅固乾淨，耐壓10 kgf/cm²，加溫後無有害物質釋出。

產品省電

全系列使用PU發泡隔熱保溫效果佳，直效式加熱效率達98%，有效率的節省用電量。

產品便利

出水溫度穩定，不會忽冷忽熱，低水壓區亦不受限。



URINAL

便斗設備



AU2200F

尺寸 W 380 x D 430 x H 900 mm

管徑 給水1/2"

水壓 0.5~1.5 kgf/cm²

電源 AC 110V / 220V



\$ 26,100

U2200F	掛式便斗	\$14,000
EF4032	自動沖水器	\$11,600
UF4402	P管附落水頭	\$500



AU4230F-T

尺寸 W 370 x D 390 x H 915 mm

管徑 給水1/2"

水壓 0.5~1.5 kgf/cm²

電源 AC 110V / 220V



\$ 23,500

U4230F	掛式便斗	\$14,000
EF4009	自動沖水器	\$8,200
UF4355	散水器	\$800
UF4402	P管附落水頭	\$500



AU4230F-M

尺寸 W 370 x D 390 x H 915 mm

管徑 給水1/2"

水壓 0.5~1.5 kgf/cm²

電源 AC 110V / 220V



\$ 22,100

U4230F	掛式便斗	\$14,000
EF4005	自動沖水器	\$6,800
UF4355	散水器	\$800
UF4402	P管附落水頭	\$500



AU4232F-R

尺寸 W 370 x D 390 x H 915 mm

管徑 給水1/2"

水壓 0.5~1.5 kgf/cm²

電源 AC 110V / 220V



\$ 29,000

U4232F	掛式便斗	\$14,000
EF4020U	自動沖水器	\$14,000
UF4355U	散水器	\$500
UF4402	P管附落水頭	\$500



AU4232F-Q

尺寸 W 370 x D 390 x H 915 mm

管徑 給水1/2"

水壓 0.5~1.5 kgf/cm²

電源 AC 110V / 220V



\$ 28,500

U4232F	掛式便斗	\$14,000
EF4019U	自動沖水器	\$13,500
UF4355U	散水器	\$500
UF4402	P管附落水頭	\$500

**AU4320F-M**

尺寸 W 400 x D 340 x H 640 mm
管徑 給水1/2"
水壓 0.5~1.5 kgf/cm²
電源 AC 110V / 220V

**\$ 17,300**

U4320F	掛式便斗	\$9,500
EF4005	自動沖水器	\$6,800
UF4353	散水器	\$500
UF4402	P管附落水頭	\$500

**AU4320F-D**

尺寸 W 400 x D 340 x H 640 mm
管徑 給水1/2"
水壓 0.5~1.5 kgf/cm²
電源 AC 110V / 220V

**\$ 17,300**

U4320F	掛式便斗	\$9,500
EF4008	自動沖水器	\$6,800
UF4353	散水器	\$500
UF4402	P管附落水頭	\$500

**AU2312F-P**

尺寸 W 400 x D 360 x H 650 mm
管徑 給水1/2"
水壓 0.5~1.5 kgf/cm²
電源 AC 110V / 220V

**\$ 22,800**

U2312F	掛式便斗	\$8,300
EF4018U	自動沖水器	\$13,500
UF4355U	散水器	\$500
UF4402	P管附落水頭	\$500

**AU2312F-L**

尺寸 W 400 x D 360 x H 650 mm
管徑 給水1/2"
水壓 0.5~1.5 kgf/cm²
電源 AC 110V / 220V

**\$ 22,800**

U2312F	掛式便斗	\$8,300
EF4015U	自動沖水器	\$13,500
UF4355U	散水器	\$500
UF4402	P管附落水頭	\$500

**AU4322F-K**

尺寸 W 400 x D 340 x H 640 mm
管徑 給水1/2"
水壓 0.5~1.5 kgf/cm²
電源 AC 110V / 220V
牙色 限量銷售

**\$ 24,000**

U4322F	掛式便斗	\$9,500
EF4014U	自動沖水器	\$13,500
UF4352U	散水器	\$500
UF4402	P管附落水頭	\$500

**AU4322F-Q**

尺寸 W 400 x D 340 x H 640 mm
管徑 給水1/2"
水壓 0.5~1.5 kgf/cm²
電源 AC 110V / 220V
牙色 限量銷售

**\$ 24,000**

U4322F	掛式便斗	\$9,500
EF4019U	自動沖水器	\$13,500
UF4352U	散水器	\$500
UF4402	P管附落水頭	\$500

**AU4360F-M**

尺寸 W 315 x D 275 x H 615 mm
管徑 給水1/2"
水壓 0.5~1.5 kgf/cm²
電源 AC 110V / 220V

**\$ 14,300**

U4360F	掛式便斗	\$7,000
EF4005	自動沖水器	\$6,800
UF4353	散水器	\$500

**AU4360F-N**

尺寸 W 315 x D 275 x H 615 mm
管徑 給水1/2"
水壓 0.5~1.5 kgf/cm²
電源 無

**\$ 10,700**

U4360F	掛式便斗	\$7,000
UF4301	指押沖水器	\$3,200
UF4353	散水器	\$500

**AU2310F-T**

尺寸 W 400 x D 360 x H 650 mm
管徑 給水1/2"
水壓 0.5~1.5 kgf/cm²
電源 AC 110V / 220V

**\$ 17,800**

U2310F	掛式便斗	\$8,300
EF4009	自動沖水器	\$8,200
UF4355	散水器	\$800
UF4402	P管附落水頭	\$500

**AU2310F-M**

尺寸 W 400 x D 360 x H 650 mm
管徑 給水1/2"
水壓 0.5~1.5 kgf/cm²
電源 AC 110V / 220V

**\$ 16,400**

U2310F	掛式便斗	\$8,300
EF4005	自動沖水器	\$6,800
UF4355	散水器	\$800
UF4402	P管附落水頭	\$500

**AU4362F-K**

尺寸 W 315 x D 275 x H 615 mm
管徑 給水1/2"
水壓 0.5~1.5 kgf/cm²
電源 AC 110V / 220V

**\$ 21,300**

U4362F	掛式便斗	\$7,000
EF4014U	自動沖水器	\$13,500
UF4354	散水器	\$800

**AU4362F-Q**

尺寸 W 315 x D 275 x H 615 mm
管徑 給水1/2"
水壓 0.5~1.5 kgf/cm²
電源 AC 110V / 220V

**\$ 21,300**

U4362F	掛式便斗	\$7,000
EF4019U	自動沖水器	\$13,500
UF4354	散水器	\$800

**AU4300W-M**

尺寸 W 380 x D 235 x H 520 mm
 管徑 給水1/2"
 水壓 0.5~1.5 kgf/cm²
 電源 AC 110V / 220V

**\$ 16,800**

U4300W	幼兒便斗	\$9,500
EF4005	自動沖水器	\$6,800
UF4353	散水器	\$500

**AU4300W-N**

尺寸 W 380 x D 235 x H 520 mm
 管徑 給水1/2"
 水壓 0.5~1.5 kgf/cm²
 電源 無

**\$ 13,200**

U4300W	幼兒便斗	\$9,500
UF4301	指押沖水器	\$3,200
UF4353	散水器	\$500

**AU2120F-M**

尺寸 W 430 x D 345 x H 920 mm
 管徑 給水1/2"
 水壓 0.5~1.5 kgf/cm²
 電源 AC 110V / 220V
 牙色 限量銷售

**\$ 21,300**

U2120F	立式便斗	\$14,000
EF4005	自動沖水器	\$6,800
UF4220	接頭	\$500

**AU2120F-T**

尺寸 W 430 x D 345 x H 920 mm
 管徑 給水1/2"
 水壓 0.5~1.5 kgf/cm²
 電源 AC 110V / 220V
 牙色 限量銷售

**\$ 22,700**

U2120F	立式便斗	\$14,000
EF4009	自動沖水器	\$8,200
UF4220	接頭	\$500

**AU4200F-M**

尺寸 W 450 x D 330 x H 760 mm
 管徑 給水1/2"
 水壓 0.5~1.5 kgf/cm²
 電源 AC 110V / 220V

**\$ 18,300**

U4200F	掛式便斗	\$11,000
EF4005	自動沖水器	\$6,800
UF4353	散水器	\$500

**AU2302F-K**

尺寸 W 350 x D 330 x H 580 mm
 管徑 給水1/2"
 水壓 0.5~1.5 kgf/cm²
 電源 AC 110V / 220V
 牙色 限量銷售

**\$ 22,000**

U2302F	掛式便斗	\$8,000
EF4014U	自動沖水器	\$13,500
UF4220	接頭	\$500

**AU2122F-P**

尺寸 W 430 x D 345 x H 920 mm
 管徑 給水1/2"
 水壓 0.5~1.5 kgf/cm²
 電源 AC 110V / 220V
 牙色 限量銷售

**\$ 28,000**

U2122F	立式便斗	\$14,000
EF4018U	自動沖水器	\$13,500
UF4220	接頭	\$500

**AU2122F-S**

尺寸 W 430 x D 345 x H 920 mm
 管徑 給水1/2"
 水壓 0.5~1.5 kgf/cm²
 電源 AC 110V / 220V
 牙色 限量銷售

**\$ 28,500**

U2122F	立式便斗	\$14,000
EF4021U	自動沖水器	\$14,000
UF4220	接頭	\$500

U4900**\$ 4,500**

品名 便斗隔板
 尺寸 W 80 x D 405 x H 850 mm
 材質 陶瓷
 配件 A2735零件組
 牙色 限量銷售



便斗設備安裝圖





 **EF4020U \$ 14,000**
EF4020

品名 自動沖水器(無框面板)
 電源 AC 110V/220V
 管徑 1/2"
 水壓 0.5 ~ 5 kgf/cm²
 尺寸 220 x 120 mm (面板)
 材質 ABS、強化玻璃



 **EF4018U \$ 13,500**
EF4018

品名 自動沖水器(無框面板)
 電源 AC 110V/220V
 管徑 1/2"
 水壓 0.5 ~ 5 kgf/cm²
 尺寸 220 x 120 mm (面板)
 材質 ABS



 **EF4014U \$ 13,500**
EF4014

品名 自動沖水器
 電源 AC 110V/220V
 管徑 1/2"
 水壓 0.5 ~ 5 kgf/cm²
 尺寸 220 x 120 mm (面板)
 材質 ABS、不鏽鋼#304



UF4402 \$ 500

品名 小便斗P管附落水頭
 搭配 U4310F、U4312F、U4320F、U4322F、
 U4130PF、U4132PF、UF4230F、UF4232F、
 U2200F、U2310F、U2312F



UF4403 \$ 350

品名 小便斗偏心管
 搭配 U2120F、U2122F



 **EF4021U \$ 14,000**
EF4021

品名 自動沖水器(無框面板)
 電源 AC 110V/220V
 管徑 1/2"
 水壓 0.5 ~ 5 kgf/cm²
 尺寸 120 x 120 mm (面板)
 材質 ABS、強化玻璃



 **EF4019U \$ 13,500**
EF4019

品名 自動沖水器(無框面板)
 電源 AC 110V/220V
 管徑 1/2"
 水壓 0.5 ~ 5 kgf/cm²
 尺寸 120 x 120 mm (面板)
 材質 ABS



 **EF4015U \$ 13,500**
EF4015

品名 自動沖水器
 電源 AC 110V/220V
 管徑 1/2"
 水壓 0.5 ~ 5 kgf/cm²
 尺寸 120 x 120 mm (面板)
 材質 ABS、不鏽鋼#304



UF4355 含給水軟管 \$ 800
UF4355U \$ 500

品名 小便斗散水器
 管徑 1/2"
 搭配 UF4355 用於U4230F、U2310F小便斗
 UF4355U用於U4232F、U2312F小便斗



UF4354 \$ 800

品名 小便斗散水器
 管徑 1/2"
 材質 銅電鍍
 搭配 U4132(P)F、U4202F、U4322F、U4362F



 **EF4005 \$ 6,800**
EF4005D \$ 8,000

品名 自動沖水器
 電源 EF4005-AC 110V/220V
 EF4005D-DC 6V(3號鹼性電池4顆)
 管徑 1/2"
 水壓 0.5 ~ 5 kgf/cm²
 尺寸 W256 x D127 x H110 mm
 材質 ABS



 **EF4009 \$ 8,200**

品名 自動沖水器
 電源 AC 110V/220V
 管徑 1/2"
 水壓 0.5 ~ 5 kgf/cm²
 尺寸 W256 x D110 x H96 mm
 材質 ABS、玻璃



 **EF4008 \$ 6,800**

品名 自動沖水器
 電源 AC 110V/220V
 管徑 1/2"
 水壓 0.5 ~ 5 kgf/cm²
 尺寸 W80 x D110 x H214 mm
 材質 ABS



UF4352U \$ 500

品名 小便斗散水器
 管徑 1/2"
 搭配 U4132(P)F、U4212A、U4312F、U4322F、
 U4202F、U4201F、U4362F



UF4353 \$ 500

品名 小便斗散水器
 管徑 1/2"
 搭配 U4110F、U4120、U4130(P)F、U4200F
 U4210A、U4300W、U4310、U4320F
 U4350F、U4360F



UF4220 \$ 500

品名 小便斗接頭
 管徑 1/2"
 搭配 U2120F、U2122F、U2300F、U2302F



 **UF4301 \$ 3,200**

品名 指押小便斗沖水器
 管徑 1/2"
 水壓 0.5~5 kgf/cm²
 特色 附止水功能
 搭配 U2120F、U2310F、U4200F、U4230F、
 U4300W、U4320F、U4360F



訂

AV2901-B

尺寸 W 560 x D 480 x H 455 mm

\$ 23,500

V2901	中背式拖布盆	\$15,000
VF2710	鑄鐵P管附落水頭	\$8,500



訂

AV2901-A

尺寸 W 560 x D 480 x H 455 mm

\$ 23,000

V2901	中背式拖布盆	\$15,000
VF2700	鑄鐵S管附落水頭	\$8,000



AVF2700-C

尺寸 W 560 x D 460 x H 330 mm

\$ 16,200

V2700	平緣式拖布盆	\$9,000
VF2700P	塑膠S管附落水頭	\$4,200
V2909A	拖布盆瓷腳(S管)	\$3,000



AV2700-C

尺寸 W 560 x D 460 x H 330 mm

建議 加裝拖布盆瓷腳 V2909A

\$ 13,200

V2700	平緣式拖布盆	\$9,000
VF2700P	塑膠S管附落水頭	\$4,200



訂

AVF2901-C

尺寸 W 560 x D 480 x H 455 mm

\$ 22,200

V2901	中背式拖布盆	\$15,000
VF2700P	塑膠S管附落水頭	\$4,200
V2909A	拖布盆瓷腳(S管)	\$3,000



訂

AV2901-C

尺寸 W 560 x D 480 x H 455 mm

建議 加裝拖布盆瓷腳 V2909A

\$ 19,200

V2901	中背式拖布盆	\$15,000
VF2700P	塑膠S管附落水頭	\$4,200

V2909A

\$ 3,000

品名 (S管)拖布盆瓷腳
尺寸 W 300 x D 176 x H 375 mm

①本產品不適用鑄鐵落水頭



AV2500

尺寸 W 500 x D 640 x H 430 mm

給水管徑 1" 沖水凡而 · 1/2" 自由龍頭

適用水壓 1~4kgf/cm²(瞬間水流量1.7L/sec)

排水距離 33cm

使用說明 使用時沖水凡而需按壓兩次

\$ 35,200

V2500	污物盆	\$26,000
CF5115	手壓沖水凡而	\$9,200

鑄鐵落水頭

塑膠落水頭



AV2700-B

尺寸 W 560 x D 460 x H 330 mm

\$ 17,500

V2700	平緣式拖布盆	\$9,000
VF2710	鑄鐵P管附落水頭	\$8,500



AV2700-A

尺寸 W 560 x D 460 x H 330 mm

\$ 17,000

V2700	平緣式拖布盆	\$9,000
VF2700	鑄鐵S管附落水頭	\$8,000

VF2710

\$ 8,500

品名 拖布盆P管附落水頭
管徑 2 1/2"
材質 鑄鐵
搭配 V2700、V2900、V2901

①本產品不可搭配拖布盆瓷腳



VF2700

\$ 8,000

品名 拖布盆S管附落水頭
管徑 2 1/2"
材質 鑄鐵
搭配 V2700、V2900、V2901

①本產品不可搭配拖布盆瓷腳



限

VF2710P

\$ 4,700

品名 拖布盆P管附落水頭
管徑 2 1/2"
材質 塑膠
搭配 V2700、V2900、V2901



VF2700P

\$ 4,200

品名 拖布盆S管附落水頭
管徑 2 1/2"
材質 塑膠
搭配 V2700、V2900、V2901



訂

US41 \$ 160,000

品名 Combi 無障礙照護平台(橫型)
 尺寸 閉合 W 1500 x D 180 x H 978 mm
 開啟 W 1500 x D 696 x H 480 mm
 材質 本體/鋼(防鏽處理)、ABS樹脂;
 外皮/聚氨酯皮革
 特色 本產品載重150公斤
 附安全帶扣
 本產品無附固定螺柱



訂

US13 \$ 160,000

品名 Combi 無障礙照護平台(縱型)
 尺寸 閉合 W 738 x D 240 x H 1538 mm
 開啟 W 738 x D 1285 x H 583 mm
 材質 本體/鋼(防鏽處理)、ABS樹脂;
 外皮/聚氨酯皮革
 特色 本產品載重150公斤
 附安全帶扣
 本產品無附固定螺柱



訂

BK-W62 \$ 32,000

品名 Combi 兒童安全座椅 壁掛收納型
 尺寸 關閉時 W 286 x D 98 x H 676 mm
 開啟時 W 286 x D 280 x H 676 mm
 材質 本體/鋼(防鏽處理)、ABS樹脂;
 頭部軟墊/芯材: ABS樹脂、聚氨酯發泡材質;
 外皮/聚氨酯皮革;
 坐墊/合成橡膠
 特色 · 本產品載重30公斤
 · 使用對象為5個月~2歲半的嬰幼兒
 · 可安裝於角落或平面(另售Combi角落五金配件BK-W31)
 · 本產品無附固定螺柱



訂

OK21W \$ 60,000

品名 Combi 壁掛型尿布更換台
 尺寸 閉合 W 745 x D 135 x H 614 mm
 開啟 W 745 x D 611 x H 264 mm
 材質 本體/鋼(防鏽處理)、ABS樹脂;
 張貼材質/TPO皮革
 特色 本產品載重40Kg
 使用對象為1個月~2歲半之嬰幼兒
 附手提袋掛鉤
 附勾捲收安全帶
 水泥牆或補強牆(鐵板等)專用
 本產品無附固定螺柱



訂

BK-F62 \$ 34,900

品名 Combi 兒童安全座椅 落地收納型
 尺寸 閉合 W 286 x D 98 x H 1150 mm
 開啟 W 286 x D 280 x H 1150 mm
 材質 本體/鋼(防鏽處理)、ABS樹脂;
 頭部軟墊/芯材: ABS樹脂、聚氨酯發泡材質;
 外皮/聚氨酯皮革;
 坐墊/合成橡膠
 特色 本產品載重30公斤
 使用對象為5個月~2歲半的嬰幼兒
 可安裝於角落或平面(需另購角落五金配件BC-F31)
 本產品無附固定螺柱



訂

CB-14 \$ 32,000

品名 Combi 更衣平台
 尺寸 閉合 W 472 x D 75 x H 450 mm
 開啟 W 472 x D 448 x H 63 mm
 材質 本體/鋼(防鏽處理)、ABS樹脂
 特色 下降的緩衝設計
 本產品無附固定螺柱



ACCESSIBLE FACILITIES

社 福 設 備



AC5383N-ER 30cm AC5384N-ER 40cm

尺寸 馬桶 - W 366 x D 700 x H 400 mm
面盆 - W 370 x D 230 x H 455 mm
管徑 馬桶1"、面盆1/2"
水壓 1.5~4 kgf/cm² (瞬間水流量1.7 L/sec)
洗淨 噴射虹吸式
電源 主體、面盆 AC 110V/ 220V
感應面板 DC 6V (3號鹼性電池4顆)

水容量 不可儲水
換購 坐在馬桶左手邊·L型扶手型號HF6150C
主體DC ACLH5383(4)N-GR 整組牌價 \$86,600

\$ 86,600

AC5383N-ER 馬桶設備(AC)	\$40,800
AL3121 社福用面盆設備	\$19,500
HF6150CR L型扶手	\$6,800
HF6157 折疊式安全扶手	\$13,000
HF6600T 安全椅背	\$6,500



ACH5383N-ER 30cm ACH5384N-ER 40cm

尺寸 馬桶 - W 366 x D 700 x H 400 mm
管徑 1"
水壓 1.5~4 kgf/cm² (瞬間水流量1.7 L/sec)
洗淨 噴射虹吸式
電源 主體 AC 110V/ 220V
感應面板 DC 6V (3號鹼性電池4顆)

換購 坐在馬桶左手邊·L型扶手型號HF6150A
主體DC ACH5383(4)N-GR 整組牌價 \$66,300

\$ 66,300

AC5383N-ER 馬桶設備(AC)	\$40,800
HF6150AR L型扶手	\$6,000
HF6157 折疊式安全扶手	\$13,000
HF6600T 安全椅背	\$6,500

ACTH3703N-YA 30cm ACTH3704N-YA 40cm

尺寸 W 400 x D 725 x H 805 mm
洗淨 4.8L·噴射虹吸式
電源 主體 AC 110V/ 220V
感應面板 DC 6V (3號鹼性電池4顆)

換購 坐在馬桶左手邊·L型扶手型號HF6150A
主體DC ACTH3703(4)N-Y 整組牌價 \$51,600

\$ 52,400

ACT3703-YA 馬桶設備(AC)	\$26,900
HF6150AR L型扶手	\$6,000
HF6157 折疊式安全扶手	\$13,000
HF6600T 安全椅背	\$6,500



ACH5383N-ER+EF9550 30cm ACH5384N-ER+EF9550 40cm

尺寸 馬桶 - W 366 x D 700 x H 400 mm
管徑 馬桶1"、電腦馬桶座1/2"
水壓 1.5~4 kgf/cm² (瞬間水流量1.7 L/sec)
洗淨 噴射虹吸式
電源 主體 AC 110V/ 220V
感應面板 DC 6V (3號鹼性電池4顆)

水容量 不可儲水
換購 坐在馬桶左手邊·L型扶手型號HF6150A

\$ 95,200

C5383 馬桶	\$7,700
EF5130R 自動沖水器(AC)	\$32,000
EF9550 電腦馬桶座	\$30,000
HF6150AR L型扶手	\$6,000
HF6157 折疊式安全扶手	\$13,000
HF6600T 安全椅背	\$6,500

ACTLH3703N-YA 30cm ACTLH3704N-YA 40cm

尺寸 馬桶 - W 400 x D 725 x H 805 mm
面盆 - W 370 x D 230 x H 455 mm
管徑 面盆1/2"、馬桶1/2"
水壓 1.5~4 kgf/cm² (瞬間水流量1.7 L/sec)
洗淨 4.8L·噴射虹吸式
電源 主體、面盆 AC 110V/ 220V
感應面板 DC 6V (3號鹼性電池4顆)

水容量 不可儲水
換購 坐在馬桶左手邊·L型扶手型號HF6150C
主體DC ACLH3703(4)N-Y 整組牌價 \$71,900

\$ 72,700

ACT3703-YA 馬桶設備(AC)	\$26,900
AL3121 社福用面盆設備	\$19,500
HF6150CR L型扶手	\$6,800
HF6157 折疊式安全扶手	\$13,000
HF6600T 安全椅背	\$6,500

社福設備安裝圖



AUH2200F

尺寸 W 380 x D 430 x H 900 mm
管徑 1/2"
水壓 0.5~1.5 kgf/cm²
電源 AC 110V / 220V



\$ 37,100

AU2200F 掛式便斗設備	\$26,100
HF6141A 小便斗扶手	\$11,000

ALH3301-EB

尺寸 W 600 x D 465 x H 180 mm
水壓 0.5~5 kgf/cm²
電源 AC 110V / 220V
水容量 不可儲水



\$ 30,750

L3301 面盆	\$5,500
EF1014B 自動龍頭	\$15,450
HF6111B 面盆扶手	\$9,800

HF6600T

\$ 6,500

品名 安全椅背
尺寸 W 450 x D 280 x H 290 mm
材質 塑膠軟墊、不鏽鋼#304
管徑 Ø1¼"
搭配 ACT3703(4)-Y(A)、AC5383(4)N-ER



訂

BA1827

\$ 13,000

品名 傾斜鏡
尺寸 W 600 x H 900 mm
特色 鏡片無銅無鉛處理、傾斜15度角



AUH2310F-M

尺寸 W 400 x D 360 x H 650 mm
管徑 1/2"
水壓 0.5~5 kgf/cm²
電源 AC 110V / 220V



\$ 27,400

AU2310F-M 掛式便斗設備	\$16,400
HF6141A 小便斗扶手	\$11,000

ALH3121

尺寸 W 370 x D 230 x H 455 mm
電源 AC 110V / 220V
容水量 不可儲水
換購 坐在馬桶右手邊·L型扶手型號HF6150CR



\$ 26,300

L3121 面盆	\$4,500
EF1019M 自動龍頭	\$15,000
HF6150C L型扶手	\$6,800

HF6600UA

\$ 6,500

品名 安全椅背
尺寸 W 402 x D 120 x H 290 mm
材質 塑膠軟墊、不鏽鋼#304
管徑 Ø1¼"
搭配 C5259、C5276



BA1840

\$ 3,700

品名 明鏡
尺寸 W 600 x H 900 mm
特色 鏡片無銅無鉛處理

①本產品符合建築物無障礙設施設計規範



ACTHM3703N-YA 30cm ACTHM3704N-YA 40cm



尺寸 W 400 x D 725 x H 805 mm
洗淨 4.8L · 噴射虹吸式
電源 主體 AC 110V/ 220V
感應面板 DC 6V (3號鹼性電池4顆)

換購 主體DC ACTHM3703(4)N-YA · 整組牌價 \$61,100

\$ 61,900

ACT3703-YA	馬桶設備(AC)	\$26,900
HF6050	L型扶手	\$9,000
HF6057A	折疊式安全扶手	\$19,500
HF6600T	安全椅背	\$6,500

AUHM4230F-D

尺寸 W 370 x D 390 x H 915 mm
管徑 1/2"
水壓 0.5~5 kgf/cm²
電源 AC 110V / 220V



\$ 47,500

AU4230F-D	掛式便斗設備	\$22,000
HF6041A	小便斗扶手	\$25,500

NEW

BA8008 \$ 58,000

品名 尿布台
尺寸 W 900 x D 563 x H 425 mm
材質 HDPE
載重 30公斤



ALHM3301-EB

尺寸 W 600 x D 465 x H 180 mm
水壓 0.5~5 kgf/cm²
電源 AC 110V / 220V
水容量 不可儲水



\$ 43,950

L3301	面盆	\$5,500
EF1014B	自動龍頭	\$15,450
HF6011B	面盆扶手	\$23,000

AV2300-P

尺寸 W 420 x D 375 x H 400 mm
管徑 自動沖水器1" · 龍頭1/2"
水壓 0.5~5 kgf/cm²
電源 AC 110V / 220V



\$ 66,100

V2300	人工肛門污物盆	\$18,000
EF5120AU	自動沖水器	\$31,000
BF3916B	定溫龍頭清洗器	\$17,100

BA6000 \$ 18,000

品名 兒童安全座椅
尺寸 W 310 x D 318 x H 480 mm
材質 PP抗菌
載重 30公斤



HF6011B \$ 23,000

品名 面盆扶手
材質 抗菌ABS內襯鋁管
管徑 Ø1¼"
尺寸 W 740 x D 500 x H 350 mm

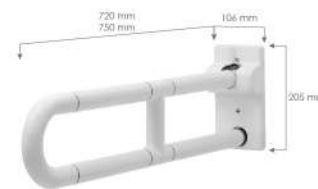

HF6057A \$ 19,500

尺寸 W 106 x D 750 x H 205 mm

品名 折疊式安全扶手
材質 抗菌ABS內襯鋁管
管徑 Ø1¼"
特色 上下活動式

訂

HF6057 \$ 18,500

尺寸 W 106 x D 720 x H 205 mm
搭配 C5391

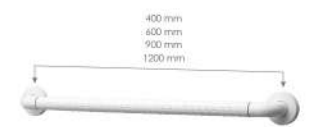

HF6051C \$ 3,000

品名 C型扶手
尺寸 W 400 x D 58 mm

HF6051D \$ 4,000

品名 C型扶手
尺寸 W 600 x D 58 mm

訂

HF6051G \$ 7,000

品名 浴缸扶手
尺寸 W 900 x D 58 mm

訂

HF6051H \$ 8,500

品名 淋浴間扶手
尺寸 W 1200 x D 58 mm

材質 抗菌ABS內襯鋁管
管徑 Ø1¼"

HF6058 \$ 10,800

品名 T型淋浴扶手
尺寸 W 500 x H 800 mm
材質 抗菌ABS內襯鋁管
管徑 Ø1¼"
搭配 BF6361A



HF6041A \$ 25,500

品名 小便斗扶手
尺寸 W 600 x D 550 x H 470 mm
材質 抗菌ABS內襯鋁管
管徑 Ø1¼"



HF6050 \$ 9,000

品名 L型扶手
尺寸 W 700 x H 700 mm
材質 抗菌ABS內襯鋁管
管徑 Ø1¼"

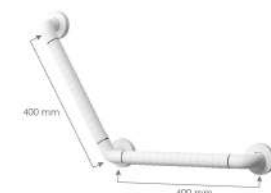

HF6054 \$ 5,200

品名 斜臂式扶手
尺寸 W 400 x H 400 mm
材質 抗菌ABS內襯鋁管
管徑 Ø1¼"



安裝圖

VF6207S \$ 100,000

品名 緊急沖身洗眼器
材質 不鏽鋼#304
特色 腳踏式與手拉式



①本產品通過 CNS14251 T2048 國家標準試驗

HF6111B \$ 9,800
 品名 面盆扶手
 材質 不鏽鋼#304
 管徑 Ø1¼"
 尺寸 W 735 x D 509 x H 290 mm



HF6150A(R) \$ 6,000 **HF6150C(R)** \$ 6,800
 品名 L型扶手
 尺寸 W 724 x D 104 x H 724 mm
 材質 不鏽鋼#304
 管徑 Ø1¼"



HF6151C \$ 2,800 **HF6151** \$ 2,900
 品名 C型扶手
 尺寸 W 400 x D 84 mm
 品名 C型扶手
 尺寸 W 500 x D 84 mm

HF6151D \$ 3,100 **HF6151A** \$ 3,300
 品名 C型扶手
 尺寸 W 600 x D 84 mm
 品名 C型扶手
 尺寸 W 700 x D 84 mm

HF6151G \$ 3,600 **HF6151B** \$ 3,800
 品名 浴缸扶手
 尺寸 W 900 x D 84 mm
 品名 C型扶手
 尺寸 W 1000 x D 84 mm

HF6151H \$ 4,200
 品名 淋浴間扶手
 尺寸 W 1200 x D 84 mm
 材質 不鏽鋼#304
 管徑 Ø1¼"



HF6110 \$ 12,600 **HF6110-011** \$ 6,300
 品名 面盆扶手(一組二支)
 尺寸 D 749 x H 744 mm
 品名 面盆扶手(單支)
 尺寸 D 749 x H 744 mm
 材質 不鏽鋼#304
 管徑 Ø1¼"



HF6141A \$ 11,000
 品名 小便斗扶手
 尺寸 W 600 x D 550 x H 500 mm
 材質 不鏽鋼#304
 管徑 Ø1¼"

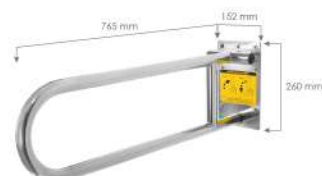

HF6157 \$ 13,000
 品名 折疊式安全扶手
 尺寸 W 152 x D 765 x H 260 mm
 材質 不鏽鋼#304
 管徑 Ø1¼"
 特色 上下活動式



HF6154 \$ 4,100
 品名 斜臂式扶手
 尺寸 W 400 x H 400 mm
 材質 不鏽鋼#304
 管徑 Ø1¼"



HF6156 \$ 6,800
 品名 T型扶手
 尺寸 D 754 x H 740 mm
 材質 不鏽鋼#304
 管徑 Ø1¼"



HF6155A \$ 3,000
 品名 拐型扶手
 尺寸 W 700 x D 84 mm
 材質 不鏽鋼#304
 管徑 Ø1¼"



HF6153 \$ 4,500
 品名 L型牆角扶手
 尺寸 W 400 x H 400 mm
 材質 不鏽鋼#304
 管徑 Ø1¼"



BA8006 \$ 10,000
 品名 可調式淋浴椅
 尺寸 W 530 x D 495 x H 730~855 mm
 坐高 405~530 mm (含坐墊)
 特色 六段卡榫調整高度
 載重 90公斤

①本產品符合建築物無障礙設施設計規範



BA8002 \$ 8,500
 品名 淋浴椅
 尺寸 W 377 x D 315 x H 91 mm
 材質 ABS、不鏽鋼#304支架
 載重 100公斤



BA8004 \$ 12,500
 品名 淋浴椅
 尺寸 W 450 x D 440 x H 365 mm
 材質 康貝特板、不鏽鋼#304
 載重 150公斤



BA8005 \$ 14,000
 品名 淋浴椅
 尺寸 W 450 x D 450 x H 480 mm
 材質 康貝特板、不鏽鋼#304
 載重 120公斤

建築物無障礙設施設計規範

線上版

馬桶及扶手
TOILET AND GRAB BARS

洗面盆
WASHBASIN

無障礙小便器
BARRIER-FREE URINAL



資料來源：建築物無障礙設施設計規範 2020年5月11日公告 (最新規範以政府公告為主)

整體衛廁介紹 UNIT TOILET

實現個性與舒適的衛廁空間

你是否為了設置一個舒適的衛廁空間而大費周章，電光企業模組化組裝的整體衛廁(Unit Toilet)是你絕佳的選擇，我們預先將衛廁管路製作成可拆卸式的箱體，並連同所需的衛廁設施組裝架設於健體之上，既不需破壞建築結構，亦不會受限於原有管路的牽制，讓你迅速地建構客製化的個性衛廁空間。

整體衛廁實績

電光企業在整體衛廁的成果豐碩，茲列舉若干實績如下：新光三越新天地、南港軟體園區、國立海洋生物館、新北市政府、台北市中正第一分局、桃園國際機場第二航廈、2017臺北世界大學運動會、國父紀念館、桃園捷運機場線...等



實現個性與舒適的衛廁空間

整體衛廁的構成概念

整體衛廁(Unit Toilet)是由二大部分的單位所構成:包括了配管箱體與相關的衛廁設備(馬桶、小便斗、洗面盆、拖布盆...),配管箱體內含必要的給水管、排尿管、通氣管,是整體衛廁最重要的基礎架構,透過客製化的衛廁空間規劃,配管箱體採用工廠預先生產、現場工地組裝的乾式施工法,使整體衛廁在工期、施工品質與維護管理上都優於傳統做法,是現代衛廁的新式選擇。

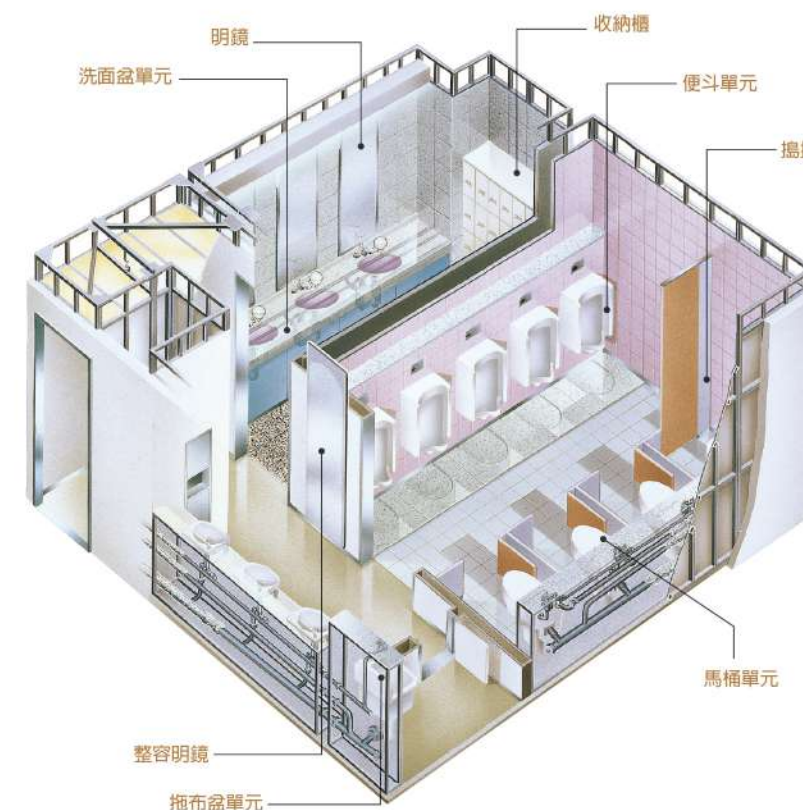

UNIT TOILET

整體衛廁

品質與設計 Quality And Design

廣泛的設計自由度、高品質、高品位的整體衛廁

1、ALEX電光公司完善的空間提案

廁所在初期建築師設計規劃時即參與討論，提出相關優秀的空間設計實際案例供參考，並依照業主的期望提出規劃案與圖面。

2、高評價的實績案例

整體衛廁自開發以來，廣泛的被應用在建築物的廁所，讓廁所空間更具有建築設計美學。

3、嚴格的品質管控商品

在嚴格的品質管理系統下作為基礎，從設計、生產到出貨的產品，出貨前經嚴格品管測試。

4、發揮出在任何領域相同的性能（商品不受環境影響仍發揮其性能）

產品的安裝強度，耐用性與清潔性能設計，都是在“ALEX擁有嚴格的評估標準”管控內，這將確保在什麼樣的安裝條件的領域均能的表現一致。

5、耐震性良好

配管箱體與預留套管可採用防震軟管接續（選配品），當地震發生搖晃時所受的影響已不是很敏感，高強度的部材具有優良的耐震度。

6、工程、工事管理負擔減輕

廁所工事事由各種不同的專業職工所組成，導致業主須同時面對多種工項與多個廠商的接洽，造成施工管理上繁雜，ALEX整體衛浴以單一窗口方式來推展工事，各工程的調整、施工管理等完整的系統一體化，讓施工責任區分明確。

7、高水準的責任施工體制

專屬的施工團隊遍及全國，細膩的對應關係、施工管理與高施工品質。從廁所設計到施工與售後服務，整體衛廁均能滿足業主的需求。

改善更新 Improve And Update

迅速而流暢的系統構建方法，非常適合重建。
超高層大樓也面臨著改修更新的時間壓力。

1、廁所最適合乾式施工法

工程工期常會受到空間的限制，此時ALEX的廁所計畫制訂提案可使整體衛浴乾式施工法發揮最大的效果。

2、地板上配管，不須封閉下層樓

整體衛廁採取地板上配管有別於傳統施工法，不須在施作時將下一樓層的天花板割開來進行上一樓層的配管工事，不影響下一樓層，且管路接續確認令人安心。

3、工程工期大幅縮短

現場以乾式施工法組裝施工取代傳統施工法，省去泥作養生期，現場工期可大幅縮短。

4、低噪音、施工廢材少

整體衛廁採用乾式施工法，少掉了傳統施工法的養生期與大興土木，不但施工噪音低、工程廢材少，且於改修期間不妨礙其他事務進行。

5、高維護性

箱體內的配管為樓板上橫向配管，上蓋板與面板均可打開來點檢配管與維修；易於維修是延長建築壽命的重要觀點，整體衛廁比傳統衛廁的配管簡單，維修更容易。

UT 配管箱體材料規格	
項目	材料規格
骨架	鍍鋅鋼板經CO ₂ 焊接、高溫靜電環氧樹脂系粉體塗裝
上蓋板	人造大理石（長度超過2.5公尺則分成2塊以上連接組成）
檯面	人造大理石（長度超過2.5公尺則分成2塊以上連接組成）
面板	鍍鋅鋼板粉體塗裝
踢腳板	SUS 304 1.0t 不鏽鋼板
管材	1.進水管：SUS壓管 2.通氣管：PVC(A管) 3.排水管：PVC(A管)

UT 特殊規格選擇				
規格		特殊規格（材質）		
箱體本體	骨架			
	面板	皮紋彩色鋼板（註一）	熱固性樹脂板 t:13mm	人造大理石 業主提供
	上蓋板	人造大理石		其他（註二）
	面盆檯面			
	踏板（限蹲式馬桶用）	業主自行施工		
	踢腳板	SUS316 1.0t 不鏽鋼板或PVC樹脂板		

註一：PVC皮紋彩色鋼板為訂製品，UT套數在350套以上才能接受承製

註二：客戶欲使用其他材質，請先向本公司相關部門人員洽詢，以免加工施作上有困難

面板材質樣式	鍍鋅鋼板	皮紋彩色鋼板	熱固性樹脂板	人造大理石
				
				

以上為標準色系，若選其他顏色價格另計

圖片僅供參考，顏色紋路以實品為主



ACT5259A-T2 C5259 P排馬桶 \$ 13,000
TF5000NU 隱藏式水箱 \$ 14,000
CF5386A 馬桶蓋 \$ 2,600
升級奈米抗汙
ACT5259AK-T2 · 整組牌價 \$32,200
① 隱藏式水箱不含骨架 **\$ 29,600**



ACH5276N-ER C5276 P排馬桶 \$ 12,000
EF5132RU 自動沖水器 \$ 32,000
CF5378N 馬桶蓋 \$ 1,100
A4217 排水直管 \$ 800
HF6600UA 安全椅背 \$ 6,500
HF6150AR L型扶手 \$ 6,000
HF6157 折疊式安全扶手 \$ 13,000
升級奈米抗汙
ACH5276NK-ER · 整組牌價 **\$73,800** **\$ 71,400**



AC5259-A C5259 P排馬桶 \$ 13,000
CF5132U 手壓沖水凡而 \$ 15,000
CF5386A 馬桶蓋 \$ 2,600
A4217 排水直管 \$ 800
升級奈米抗汙
AC5259K-A · 整組牌價 **\$34,000** **\$ 31,400**



AC5259-A2 C5259 P排馬桶 \$ 13,000
CF5134AU 手壓沖水凡而 \$ 21,000
CF5386A 馬桶蓋 \$ 2,600
A4217 排水直管 \$ 800
升級奈米抗汙
AC5259K-A2 · 整組牌價 **\$40,000** **\$ 37,400**



AC5259-P2 C5259 P排馬桶 \$ 13,000
EF5120AU 自動沖水器 \$ 31,000
CF5386A 馬桶蓋 \$ 2,600
A4217 排水直管 \$ 800
升級奈米抗汙
AC5259K-P2 · 整組牌價 **\$50,000** **\$ 47,400**



AC5240P-B C5240P 蹲式馬桶 \$ 9,000
CF5133U 手壓沖水凡而 \$ 15,000
\$ 24,000



AC5240P-R2 C5240P P排馬桶 \$ 9,000
EF5121AU 自動沖水器 \$ 31,000
\$ 40,000



AC5276-A C5276 P排馬桶 \$ 12,000
CF5132U 手壓沖水凡而 \$ 15,000
CF5378S 馬桶蓋 \$ 2,600
A4217 排水直管 \$ 800
升級奈米抗汙
AC5276K-A · 整組牌價 **\$32,800** **\$ 30,400**



AC5276-A2 C5276 P排馬桶 \$ 12,000
CF5134AU 手壓沖水凡而 \$ 21,000
CF5378S 馬桶蓋 \$ 2,600
A4217 排水直管 \$ 800
升級奈米抗汙
AC5276K-A2 · 整組牌價 **\$38,800** **\$ 36,400**



AC5276-P2 C5276 P排馬桶 \$ 12,000
EF5120AU 自動沖水器 \$ 31,000
CF5378S 馬桶蓋 \$ 2,600
A4217 排水直管 \$ 800
升級奈米抗汙
AC5276K-P2 · 整組牌價 **\$48,800** **\$ 46,400**



AC5240P-F2 C5240P 蹲式馬桶 \$ 9,000
CF5114AU 二段式腳踏沖水凡而 \$ 11,300
\$ 20,300



AC5240P-F C5240P 蹲式馬桶 \$ 9,000
CF5114U 腳踏沖水凡而 \$ 9,900
\$ 18,900



AC5240P-D2 C5240P 蹲式馬桶 \$ 9,000
CF5112AU 二段式手壓沖水凡而 \$ 10,900
\$ 19,900



AC5240P-D C5240P 蹲式馬桶 \$ 9,000
CF5112U 手壓沖水凡而 \$ 9,500
\$ 18,500



ACT5527A-T2 C5527 P排馬桶 \$ 13,000
TF5000NU 隱藏式水箱 \$ 14,000
CF5386A 馬桶蓋 \$ 2,600
升級奈米抗汙
ACT5527AK-T2 · 整組牌價 \$32,200
① 隱藏式水箱不含骨架 **\$ 29,600**





訂	AV2901-B	V2901	中齊式拖布盆	\$ 15,000
		VF2710	鑄鐵P管附落水頭	\$ 8,500
				\$ 23,500

☞	AU2200F	U2200F	掛式便斗	\$ 14,000
		EF4032	自動沖水器	\$ 11,600
		UF4402	散水器	\$ 500
				\$ 26,100

☞	AU4232F-R	U4232F	掛式便斗	\$ 14,000
		EF4020U	自動沖水器	\$ 14,000
		UF4355U	散水器	\$ 500
		UF4402	P管附落水頭	\$ 500
				\$ 29,000

☞	AU4232F-P	U4232F	掛式便斗	\$ 14,000
		EF4018U	自動沖水器	\$ 13,500
		UF4355U	散水器	\$ 500
		UF4402	P管附落水頭	\$ 500
				\$ 28,500

☞	AU4232F-L	U4232F	掛式便斗	\$ 14,000
		EF4015U	自動沖水器	\$ 13,500
		UF4355U	散水器	\$ 500
		UF4402	P管附落水頭	\$ 500
				\$ 28,500

☞	AU2312F-S	U2312F	掛式便斗	\$ 8,300
		EF4021U	自動沖水器	\$ 14,000
		UF4355U	散水器	\$ 500
		UF4402	P管附落水頭	\$ 500
				\$ 23,300

☞	AU2312F-K	U2312F	掛式便斗	\$ 8,300
		EF4014U	自動沖水器	\$ 13,500
		UF4355U	散水器	\$ 500
		UF4402	P管附落水頭	\$ 500
				\$ 22,800

☞	AU2312F-Q	U2312F	掛式便斗	\$ 8,300
		EF4019U	自動沖水器	\$ 13,500
		UF4355U	散水器	\$ 500
		UF4402	P管附落水頭	\$ 500
				\$ 22,800



AL1891N-EB	L1890N	面盆	\$ 5,100
	EF1014B	自動龍頭	\$ 15,450
			\$ 20,550

AL1891N-AEB	L1890N	面盆	\$ 5,100
	EF1351B	自動龍頭	\$ 18,700
			\$ 23,800

AL1891N-BHB	L1890N	面盆	\$ 5,100
	LF1611B	面盆龍頭	\$ 7,900
			\$ 13,000

AL5501-ATD	L5501	面盆	\$ 8,000
	LF1581D	面盆龍頭	\$ 7,800
			\$ 15,800

AL5501-BLD	L5501	面盆	\$ 8,000
	LF1621D	面盆龍頭	\$ 8,300
			\$ 16,300

AL5501-BED	L5501	面盆	\$ 8,000
	EF1331	自動龍頭	\$ 16,500
	LF1127	按壓式P管	\$ 1,400
	LF1296	三角凡而	\$ 700
			\$ 26,600



無障礙衛廁組合
\$ 249,050

C5276	P排馬桶	\$ 12,000	HF6057	折疊式安全扶手	\$ 18,500
EF5132RU	自動沖水器	\$ 32,000	AL3121	社福用面盆設備	\$ 19,500
A4217	排水直管	\$ 800	AL3301-EB	面盆設備	\$ 20,950
EF9550	電腦馬桶座(無上蓋)	\$ 30,000	HF6011B	面盆扶手	\$ 23,000
HF6600UA	安全椅背	\$ 6,500	BA1840	明鏡	\$ 3,700
HF6050C	L型扶手	\$ 16,000	AV2300-P	污物盆組合	\$ 66,100



台北流行音樂中心

工程實績

Project Achievement



商業設計

五股晶冠購物中心、台東日暉國際渡假村、梨山賓館、美麗海精品汽車旅館、新光三越新天地(臺北、臺中、桃園店)、臺北地下街、台北花博圓山公園、台茂購物中心、臺北世貿展覽館。

文教、公共設施

台中捷運烏日文心北屯線、喬治高職霞雲樓、桃園機場捷運線、新北市國民運動中心、彰化地方法院、高雄左營火車站、清華大學、台中教育大學、高雄市立圖書館、中山大學、桃園國際機場、板橋中長程巴士轉運站、高雄陽明海運、台北捷運(淡水線、文湖線、新莊線、信義線、環狀線)、高雄捷運岡山站、苗栗泰安服務區、屏東西勢、潮州、竹田火車站、海洋生物館、澎湖休憩園區、中央大學、台東大學、金門縣金湖綜合體育館、高雄大學、宜蘭大學、松山菸廠文化園區、苗栗縣后庄國民小學、台北市和平國小、台北市大龍國小、高雄市立圖書館、台北市潭美國小、青海火車站、鼓山火車站、左營火車站、鳳山火車站、高雄火車站、台北歐洲學校陽明山校區、明志科技大學學生宿舍、中興大學男生宿舍、桃園市立圖書館總館、台北流行音樂中心、蘇澳服務區加油站、軌道技術研究暨驗證中心。

醫療設施

臺大醫院、八里安老院、東區老人之家、陽明醫院宜蘭院區、台中榮民總醫院、台中光田醫院、臺北市立聯合醫院(和平、忠孝院區)、馬祖南竿縣立醫院、三軍總醫院基隆院區、馬偕醫院臺北院區、恆安老人養護中心、台灣大學醫學院附設癌醫中心、衛福部食藥署、培力藥品新廠、衛福部台北醫院民樂大樓。

廠辦、居住設施

沙崙綠能科學城核心區、林口電廠更新擴建、台北市大龍社區及市場重建、台電萬隆聯合辦公室、新竹科學工業園區、中研院學人宿舍、安康公營住宅、聯華食品、國防部博愛大樓、陽明大學宿舍、板橋榮民之家、聯合大學學生宿舍、桃園縣議會、台北市政府消防局大同分隊、板橋之星市政府大樓、臺北士林分局、臺灣銀行宜蘭分行、財政部中區國稅局台中縣分局、台泥大樓、臺灣郵政局協會綜合大樓、師範大學林口校區學生宿舍、新竹世貿二貿八國宅、政治大學國際學生宿舍、國軍花蓮總醫院醫療大學宿舍、新北市中和區復興新村、勤益科技大學學生宿舍、通霄電廠、大林電廠、聯華食品中壢廠、2017世界大學運動會選手村、北投奇岩樂活長青大樓。

工程實景

Engineering reality

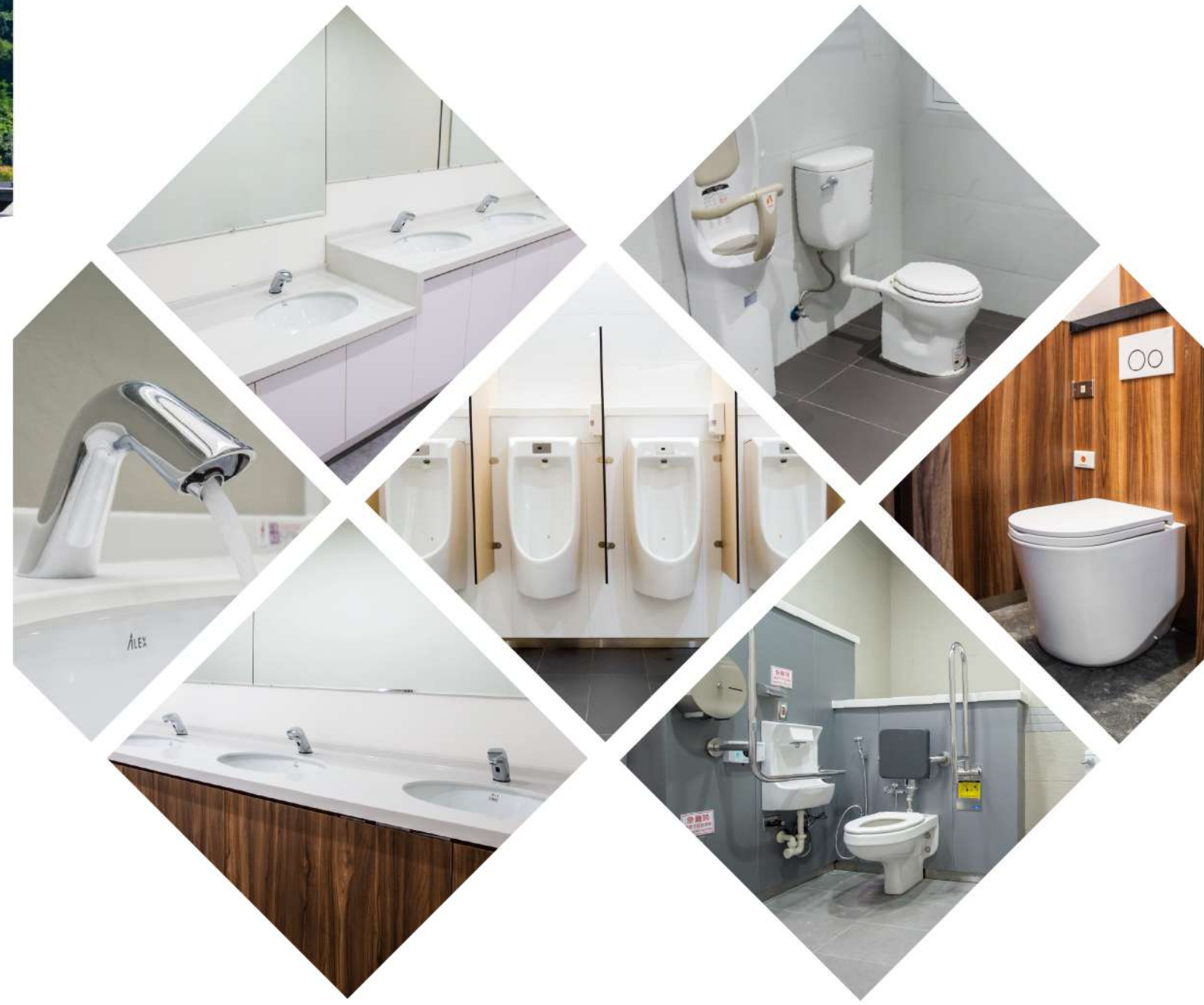

展示中心 EXHIBITION CENTER



台北 展示中心



電話 02-8684-3345
傳真 02-8685-8098
地址 新北市樹林區中山路二段131號



台中 展示中心



電話 04-2418-1837
傳真 04-2418-1839
地址 台中市大里區德芳路三段77號



高雄 展示中心



電話 07-311-8500
傳真 07-322-9213
地址 高雄市三民區北平一街123-1號

實體的導覽環境，提供商品零距離的接觸體驗，陳列各式樣衛浴設備並有整體套間展示，讓您可以實際體驗整體衛浴空間。



電光企業股份有限公司

TIEN KUANG ENTERPRISE CO.,LTD.

官方網站：www.alex.com.tw

客服專線：0800-660-666

台北

電話：02-8684-3345

傳真：02-8685-8098

新北市樹林區中山路二段131號

台中

電話：04-2418-1837

傳真：04-2418-1839

台中市大里區德芳路三段77號

高雄

電話：07-311-8500

傳真：07-322-9213

高雄市三民區北平一街123-1號

- 本目錄拍攝產品僅供參考，本公司有權保留相關產品停產、改善產品品質、規格及顏色等權利，實際樣式以公司現有實品為準。
- 瓷器具未按本公司的安裝方式施工，導致產品損壞破裂時，本公司恕不負責。
- 全馬桶系列管路上釉，避免汙物附著及堵塞，延長馬桶使用壽命。
- 訂製品恕不接受退貨。
- 價格如有異動恕不另行通知，敬請見諒。
- 瓷器具商品投保10,000,000元產品責任險
- 尺寸說明：寬(W) x 深(D) x 高(H) ±值約5%